

**МИНИСТЕРСТВО ОБРАЗОВАНИЯ И НАУКИ
МУРМАНСКОЙ ОБЛАСТИ**

П Р И К А З

31.05.2022

№ 994

Мурманск

О внесении изменений в Дизайн-проекты (Планы застройки) современных мастерских и Перечень оборудования для оснащения современных мастерских в рамках реализации в Мурманской области в 2022 году регионального проекта «Молодые профессионалы (Повышение конкурентоспособности профессионального образования)» национального проекта «Образование»

В целях реализации мероприятия «Создание (обновление) материально-технической базы образовательных организаций, реализующих программы среднего профессионального образования», Регионального проекта «Молодые профессионалы (Повышение конкурентоспособности профессионального образования)» Национального проекта «Образование» с учетом письма ФГБОУ ДПО «ИРПО» от 18.05.2022 № 1348 **п р и к а з ы в а ю:**

1. Внести изменения в Дизайн-проекты (Планы застройки) мастерских, утвержденные приказом Министерства образования и науки Мурманской области от 28.10.2021 № 1511, изложив их в редакции согласно приложению к настоящему приказу.

2. Внести изменения в Перечень оборудования для оснащения мастерских, утвержденный приказом Министерства образования и науки Мурманской области от 28.10.2021 № 1511, изложив его в редакции согласно приложению к настоящему приказу.

Министр



Д.Н. Кузнецова

**«Дизайн-проекты (Планы застройки) современных мастерских
ГАПОУ МО «АПК» мастерские по компетенциям Администрирование отеля, Хлебопечение**



**План застройки мастерских с учетом
концепции брендинга**

**ГАПОУ МО «Апатитский политехнический колледж им. Г.А.
Голованова»**

г. Апатиты, ул. Энергетическая, д.35

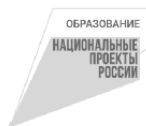

2

Содержание:

Система фирменных цветов и навигация.....	3
Интерьер входной группы в образовательную организацию.....	6
Размещение указателей в коридорах образовательной организации.....	7
Проектный интерьер мастерской «Хлебопечение».....	8
Проектный интерьер мастерской «Администрирование отеля».....	10
План мастерской «Администрирование отеля» (Front и Back Office).....	12
План мастерской «Администрирование отеля» (Комната экспертов и комната участников).....	14
План мастерской «Хлебопечение»	16
Брендинг печатной продукции.....	17

ГАПОУ МО «АПК» мастерские по компетенциям Администрирование отеля, Хлебопечение

3

Система фирменных цветов и навигация

RGB	79/51/71
PANTONE	19-2816 TCX
CMYK	0/35/10/69
HEX	#4f3347
<hr/>	
RGB	214/84/97
PANTONE	186 U
CMYK	0/61/55/16
HEX	#d65461

4

Табличка-указатель для размещения в коридоре



5

Табличка – указатель рядом с аудиторией

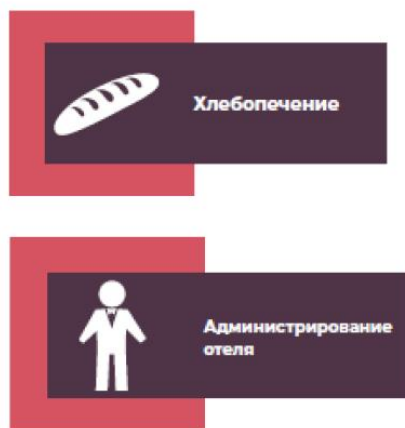

6

Интерьер входной группы в образовательную организацию



ГАПОУ МО «АПК» мастерские по компетенциям Администрирование отеля, Хлебопечение

7

Размещение указателей в коридорах образовательной организации



8

Проектный интерьер мастерской «Хлебопечение»



9



10

Проектный интерьер мастерской «Администрирование отеля»

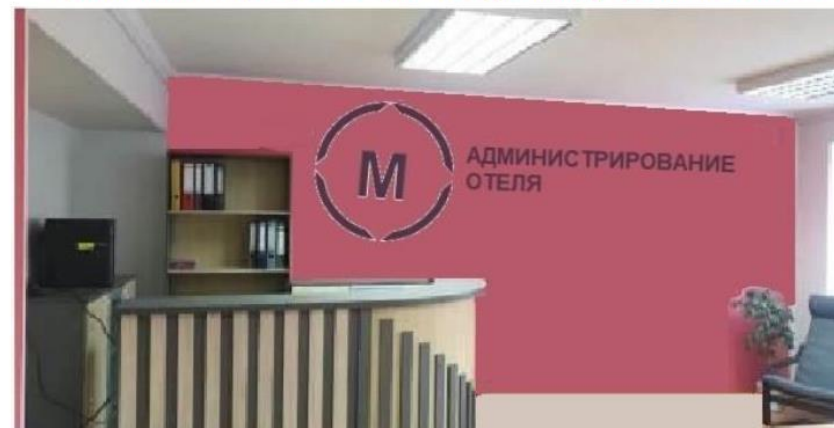

ГАПОУ МО «АПК» мастерские по компетенциям Администрирование отеля, Хлебопечение

11



12

План мастерской «Администрирование отеля» (Front и Back Office)

План застройки мастерских по компетенции Администрирование отеля. Front office

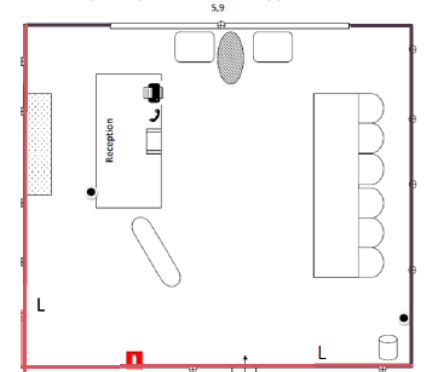

- - ноутбук
- - кулер
- ▨ - шкаф стеллаж для документов полузакрытый
- MPV
- - мусорная корзина
- ⊕ - розетка
- ☐ - стол со стульями
- ☐ - Жив-панель (на стойке)
- ☐ - кресло для гостиной
- ☐ - стол журнальный
- L - логотип

План застройки мастерских по компетенции Администрирование отеля. Back office

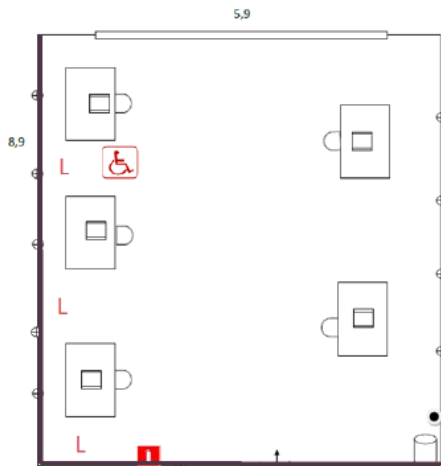

- L - логотип
- - ноутбук
- - кулер
- - мусорная корзина
- ⊕ - розетка
- ♿ - Место оборудованное для лиц с инвалидностью и ОВЗ

План мастерской «Администрирование отеля» (Комната экспертов и комната участников)

План застройки мастерских по компетенции Администрирование отеля. Комната экспертов

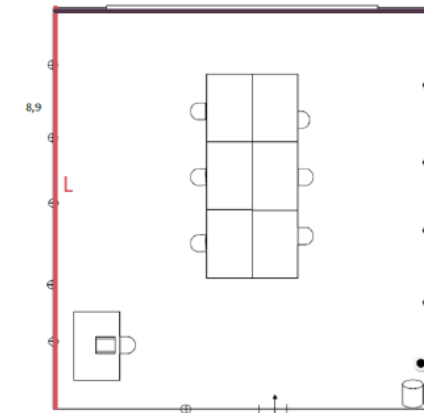

- L - Логотип
- - ноутбук
- - кулер
- - мусорная корзина
- ⊕ - розетка
- ☐ - стол со стульями

ГАПОУ МО «АПК» мастерские по компетенциям Администрирование отеля, Хлебопечение

План застройки мастерских по компетенции Администрирование отеля, Комната участников

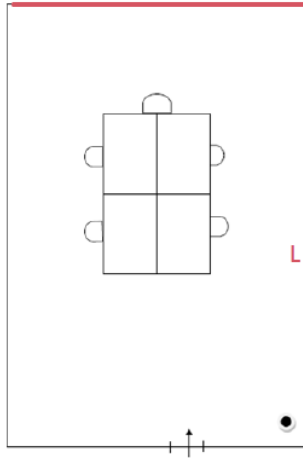

L - логотип

стол со стульями



● - мусорная корзина

⊕ - розетка

16

План мастерской «Хлебопечение»

План застройки помещений по компетенции «Хлебопечение»



- 1 - холодильник
- 2а - стол мойдильник
- 2 - техника-циклера
- 3 - конвекционная печь
- 4 - печь поддон
- 5 - факельный шкаф
- 6 - тестомес
- 7 - стол вертикальный
- 8 - стол
- 9 - мойка
- 10 - стол офисный
- 11 - мебельная
- 12 - медгенератор
- 13 - холодильный шкаф
- 14 - тесторазкаточная машина

- ⊕ - розетка
- - мусорная корзина
- ⊕ - розетка
- L - логотип

Место обустройства для лиц с инвалидностью и ОВЗ

Брендинг печатной продукции



ГАПОУ МО «КИК» мастерская по компетенции Управление локомотивом

План застройки мастерской
«Управление локомотивом» с учетом брендинга
ГАПОУ МО «Кандалакшский индустриальный колледж»

По адресу: г. Кандалакша, ул. Спекова, д. 50



Управление
локомотивом

Содержание

План застройки
Система фирменных цветов
Входная группа (мастерские)
Входная группа (мастерская управление локомотивом)
Интерьер мастерской по компетенции «Управление локомотивом»

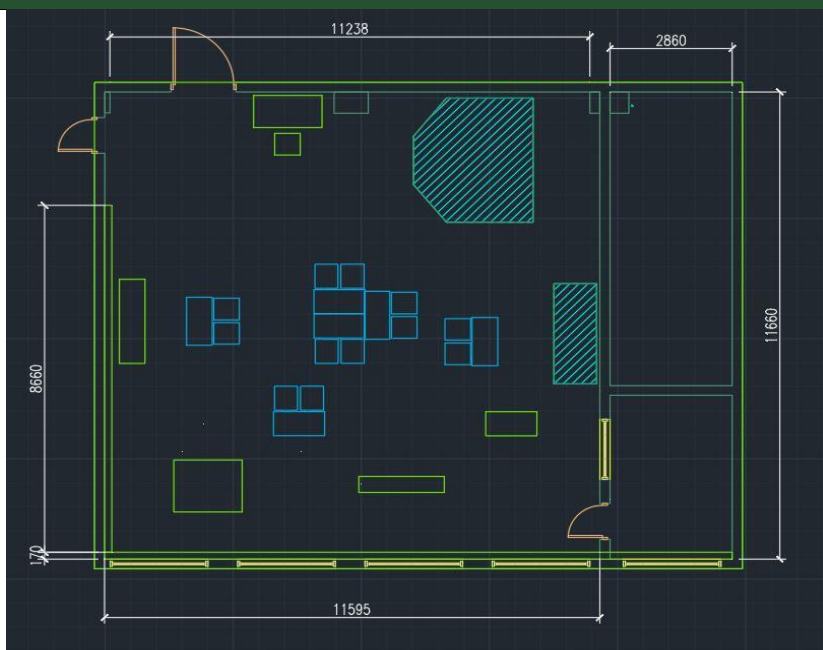

Система фирменных цветов

RGB	38/82/51
PANTONE	350 XCC
CMYK	54/0/38/68
HEX	#265233

RGB	0/225/173
PANTONE	333 U
CMYK	100/0/23/12
HEX	#00e1ad

**ОБСЛУЖИВАНИЕ
ТРАНСПОРТА
И ЛОГИСТИКА**



ОБРАЗОВАНИЕ

**НАЦИОНАЛЬНЫЕ
ПРОЕКТЫ
РОССИИ**

ГАПОУ МО «КИК» мастерская по компетенции Управление локомотивом

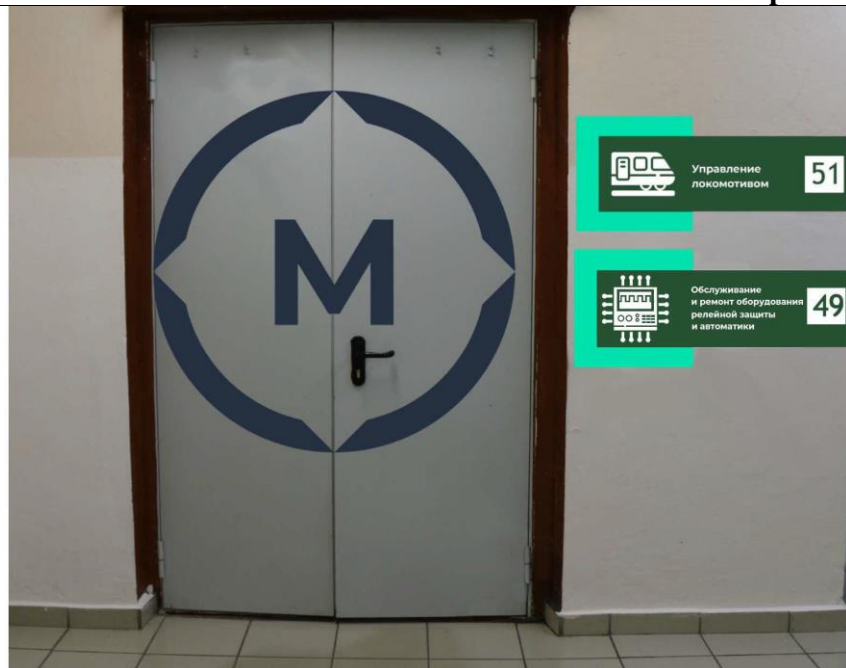

ГАПОУ МО «КИК» мастерская по компетенции Управление локомотивом

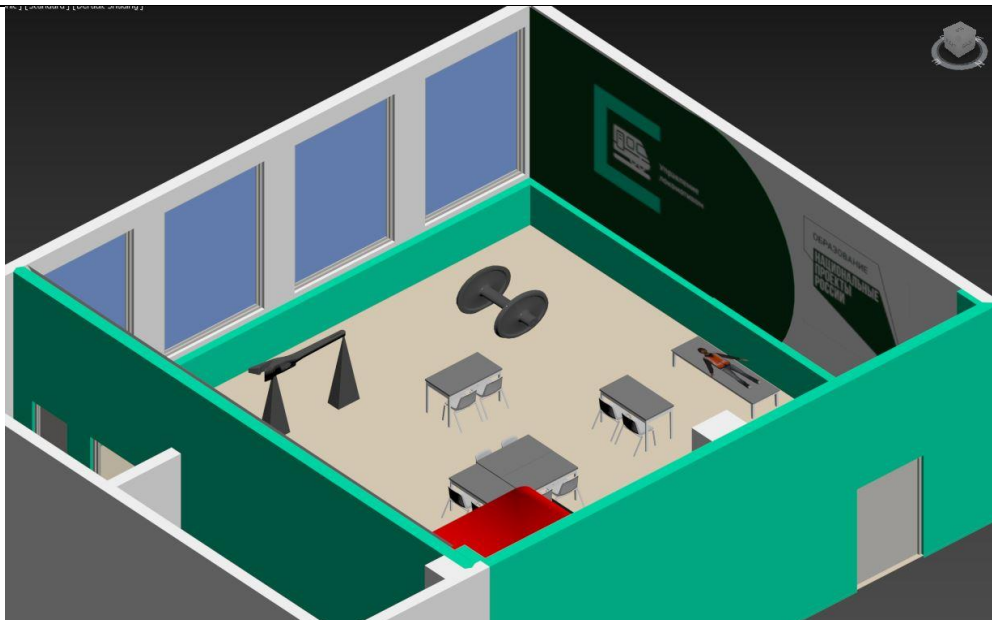
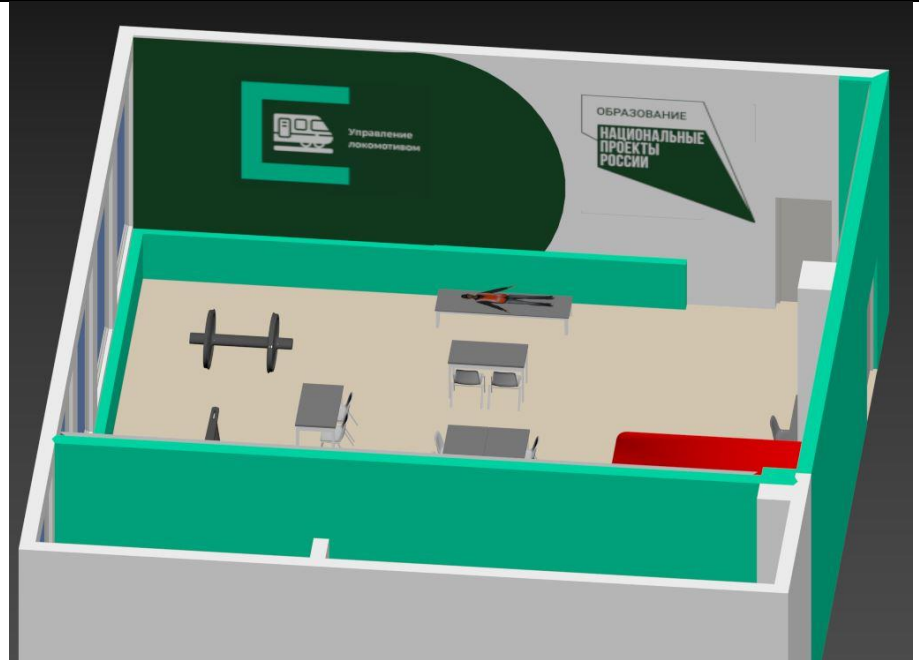
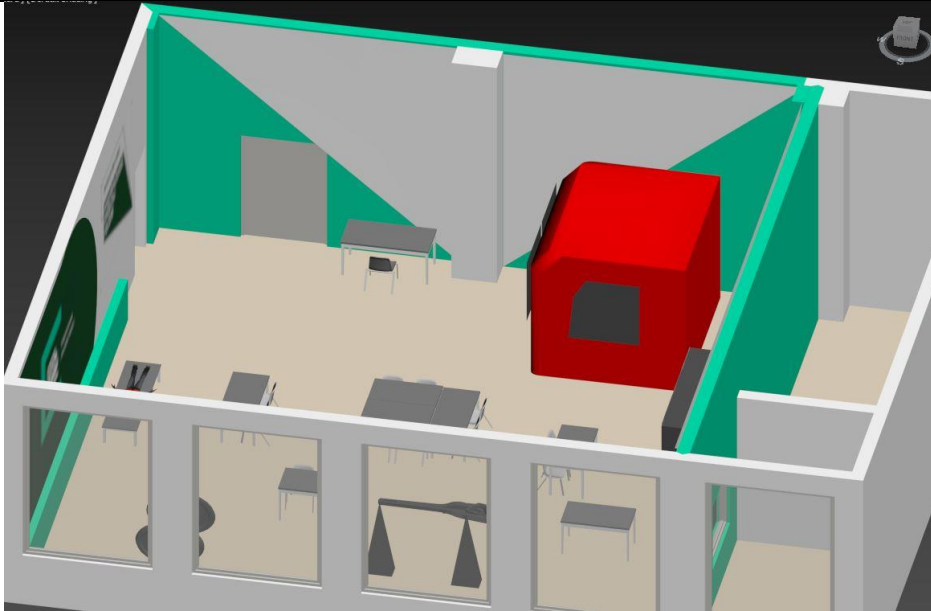

ГАПОУ МО «КИК» мастерская по компетенции Обслуживание и ремонт оборудования релейной защиты и автоматики

План застройки мастерской

«Обслуживание и ремонт оборудования релейной защиты и автоматики» с учетом брендирования

ГАПОУ МО «Кандалакшский индустриальный колледж»

По адресу: г. Кандалакша, ул. Спекова, д. 50

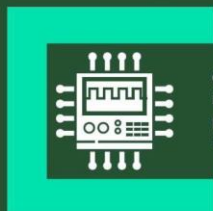

Обслуживание
и ремонт оборудования
релейной защиты
и автоматики

Содержание

План застройки

Система фирменных цветов

Входная группа (мастерские)

Входная группа (мастерская Обслуживание и ремонт оборудования релейной защиты и автоматики)

Интерьер мастерской по компетенции «Обслуживание и ремонт оборудования релейной защиты и автоматики»

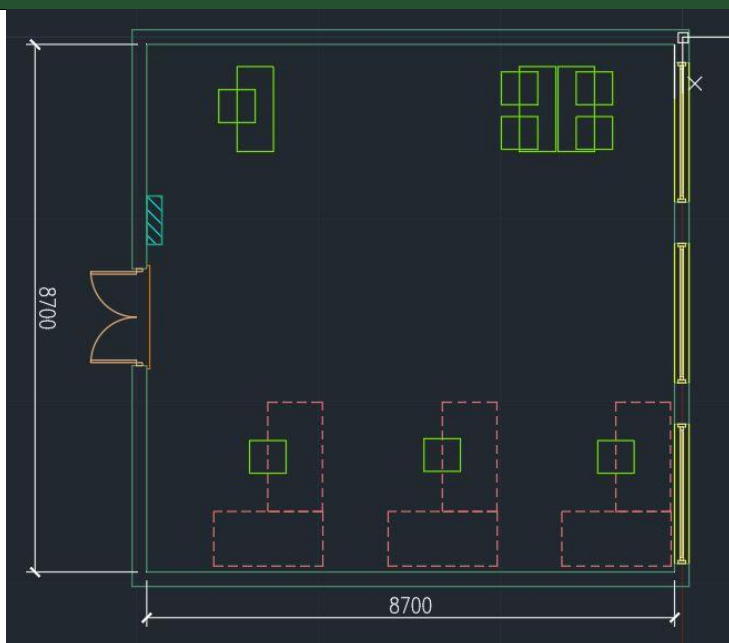

Система фирменных цветов

RGB	38/82/51
PANTONE	350 XGC
CMYK	54/0/38/68
HEX	#265233

RGB	0/225/173
PANTONE	333 U
CMYK	100/0/23/12
HEX	#00e1ad

**ОБСЛУЖИВАНИЕ
ТРАНСПОРТА
И ЛОГИСТИКА**



Обслуживание
и ремонт оборудования
релейной защиты
и автоматики



ГАПОУ МО «КИК» мастерская по компетенции Обслуживание и ремонт оборудования релейной защиты и автоматики

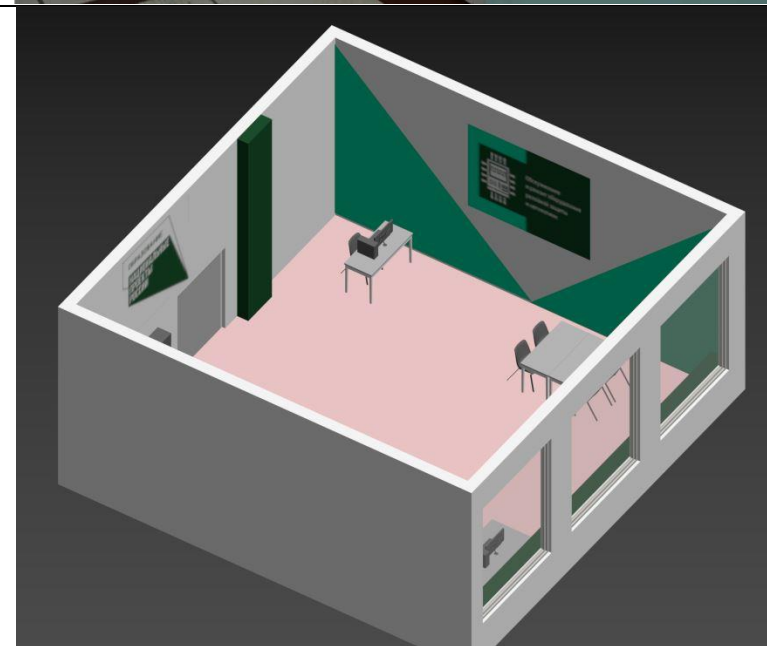
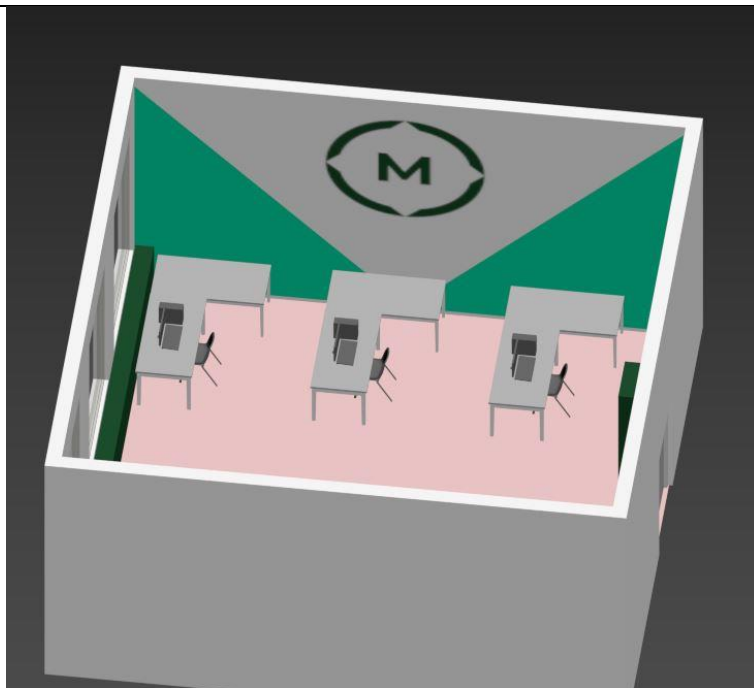
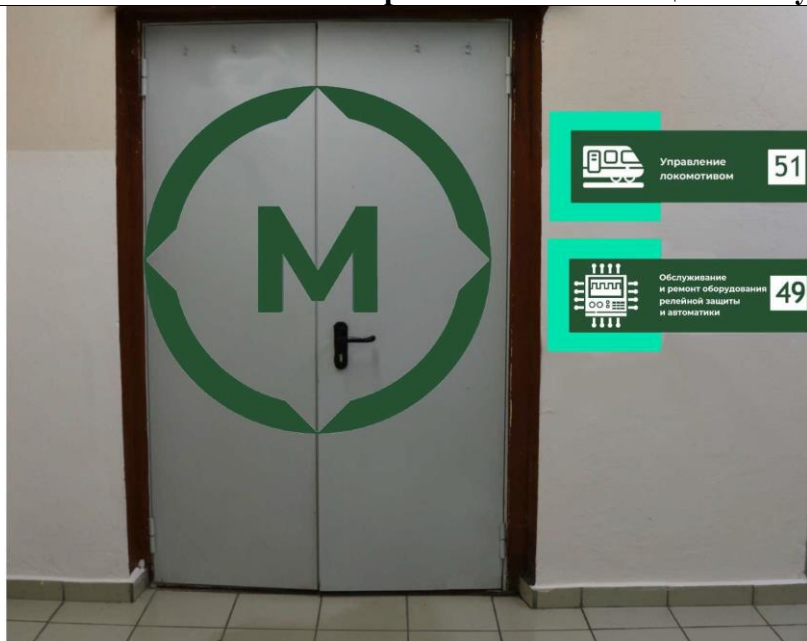

ГАПОУ МО «КИК» мастерская по компетенции Обслуживание и ремонт оборудования релейной защиты и автоматики

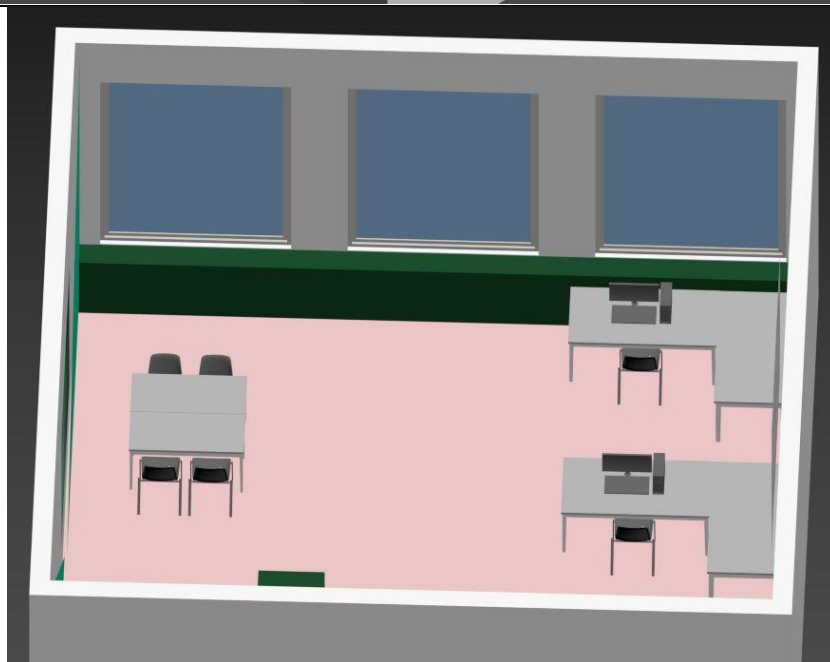
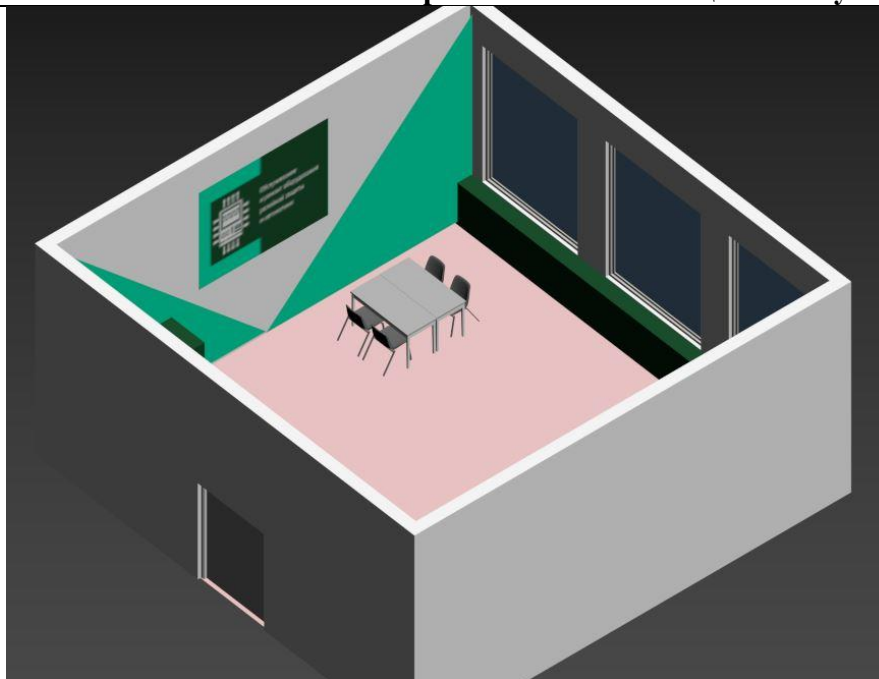

ГАПОУ МО «КМК» мастерская по компетенции Медицинский и социальный уход

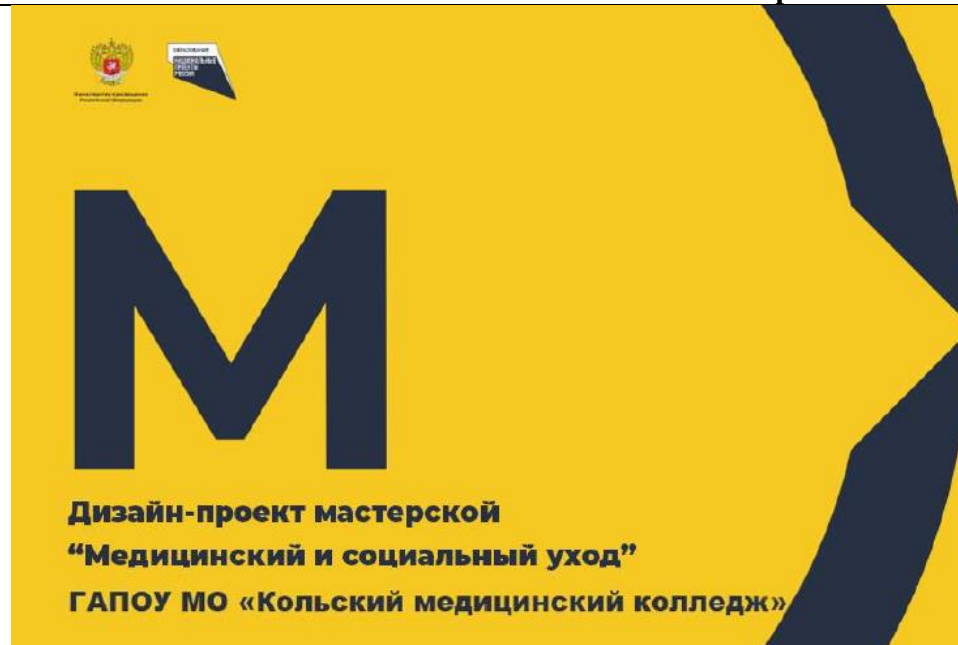

СОДЕРЖАНИЕ

МИССИЯ
ВХОДНАЯ ГРУППА
РЕСЕПШН
ЛОГОТИПЫ
ТАБЛИЧКА-УКАЗАТЕЛЬ
ПЛАН ЗАСТРОЙКИ
ОБЩИЙ ВИД
БРИФИНГОВАЯ ЗОНА
ВХОД, ВЫХОД ЗОНА 1
ВХОД, ВЫХОД КОМНАТА ГЛАВНОГО ЭКСПЕРТА
ВХОД, ВЫХОД КОМНАТА СТАТИСТОВ
ВХОД, ВЫХОД КОМНАТА УЧАСТНИКОВ
ЗОНА 1 СТАЦИОНАР
ЗОНА 2 ДНЕВНОЙ СТАЦИОНАР
КОМНАТА УЧАСТНИКОВ ДО ДЕМО ЭКЗАМЕНА
КОМНАТА УЧАСТНИКОВ ПОСЛЕ ДЕМО ЭКЗАМЕНА
КОМНАТА ГЛАВНОГО ЭКСПЕРТА
КОМНАТА СТАТИСТОВ
КОМНАТА ЭКСПЕРТОВ
СКЛАД

ПРИЛОЖЕНИЕ

БЕЙДЖИ
ВИЗИТНЫЕ КАРТОЧКИ
ВИЗИТНАЯ КАРТОЧКА ОБЩИЙ ВИД
РОЛЛАП
СУВЕНИРНАЯ ПРОДУКЦИЯ

МИССИЯ

Целью мастерской является практическая подготовка обучающихся в соответствии с современными стандартами и передовыми технологиями, в том числе стандартами Ворлдскиллс Россия;

Основные функции мастерской:

- образовательная деятельность по основным профессиональным образовательным программам среднего профессионального образования на уровне, соответствующем профессиональным стандартам, лучшему отечественному и международному опыту, в том числе стандартам Ворлдскиллс Россия;
- образовательная деятельность по программам профессионального обучения и дополнительным профессиональным программам (программам повышения квалификации, программам профессиональной переподготовки) на уровне, соответствующем профессиональным стандартам, лучшему отечественному и международному опыту, в том числе стандартам Ворлдскиллс Россия;
- образовательная деятельность по дополнительным общеобразовательным программам для детей и взрослых;
- обеспечение условий для оценки компетенций и квалификации обучающихся; проведение профориентационных мероприятий для обучающихся образовательных организаций, в том числе с целью получения первой профессии.

ДИЗАЙН-ПРОЕКТ ВХОДНАЯ ГРУППА

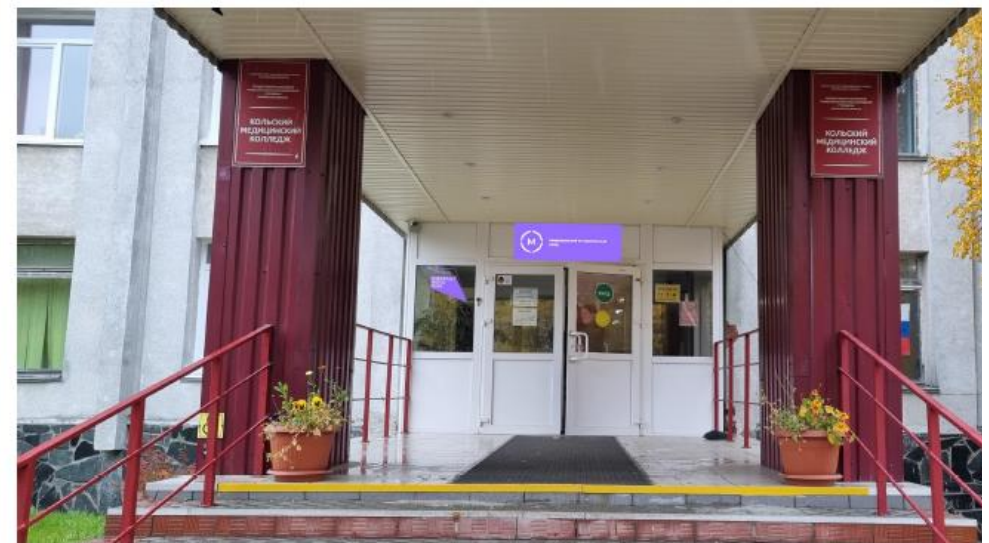

ДИЗАЙН-ПРОЕКТ РЕСЕПШН

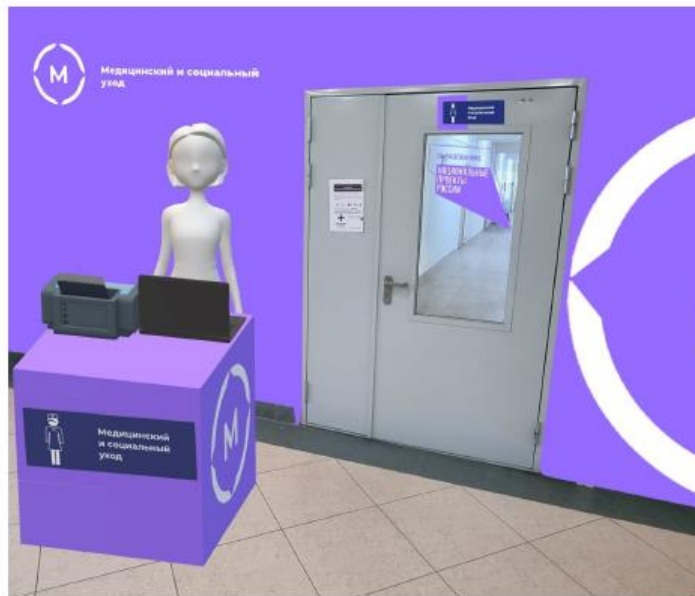

ДИЗАЙН-ПРОЕКТ ЛОГОТИПЫ



ДИЗАЙН-ПРОЕКТ ТАБЛИЧКА-УКАЗАТЕЛЬ

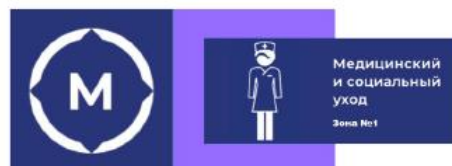

ДИЗАЙН-ПРОЕКТ ПЛАН ЗАСТРОЙКИ

План застройки площадки для демонстрационного экзамена
 Дата проведения: 05 - 08 апреля 2021 г.
 Место проведения ДЭ 2021г: г. Алматы, Мурашевская
 Комплексы: 41 Медицинский и социальный
 Наименование КОД: КОД 1.2

План застройки площадки ДЭ в ГАПОУ МО «КМК» на 2021 год

И. о. директора ГАПОУ МО «КМК»  С. В. Егарева

**ДИЗАЙН-ПРОЕКТ
ОБЩИЙ ВИД**



**ДИЗАЙН-ПРОЕКТ
БРИФИНГОВАЯ ЗОНА**



**ДИЗАЙН-ПРОЕКТ
ВХОД, ВЫХОД
ЗОНА 1**

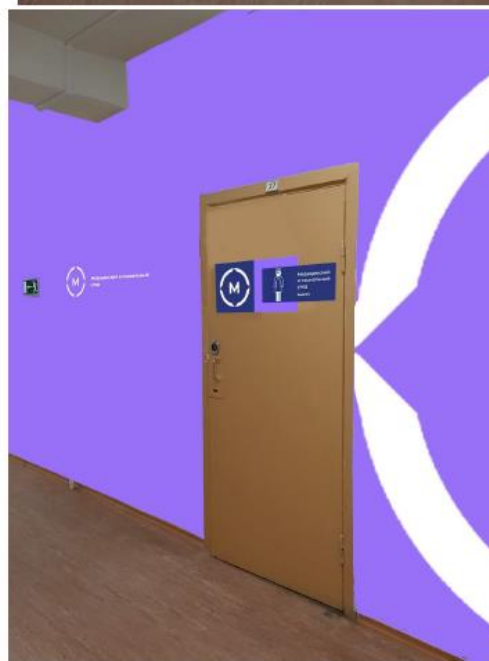

**ДИЗАЙН-ПРОЕКТ
ВХОД, ВЫХОД
КОМНАТА
ГЛАВНОГО
ЭКСПЕРТА**



ДИЗАЙН-ПРОЕКТ ВХОД, ВЫХОД КОМНАТА СТАТИСТОВ

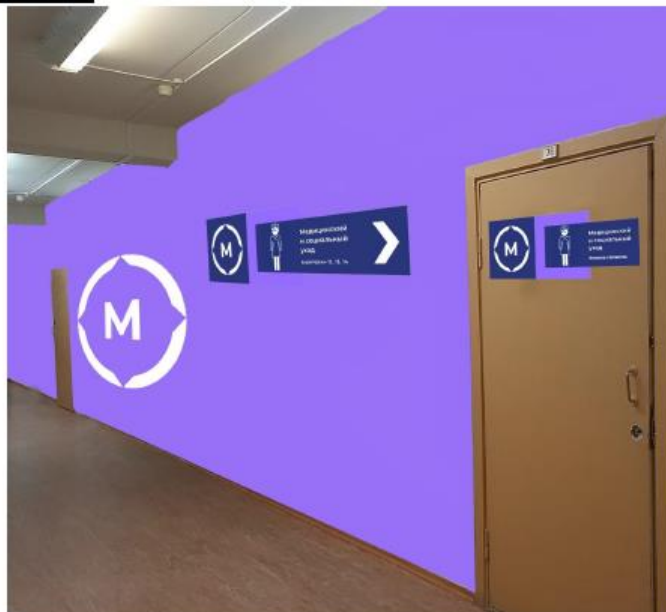

ДИЗАЙН-ПРОЕКТ ВХОД, ВЫХОД КОМНАТА УЧАСТНИКОВ



ДИЗАЙН-ПРОЕКТ ЗОНА 1 СТАЦИОНАР



ДИЗАЙН-ПРОЕКТ ЗОНА 2 ДНЕВНОЙ СТАЦИОНАР



ДИЗАЙН-ПРОЕКТ
КОМНАТА
УЧАСТНИКОВ ДО
ДЕМО ЭКЗАМЕНА

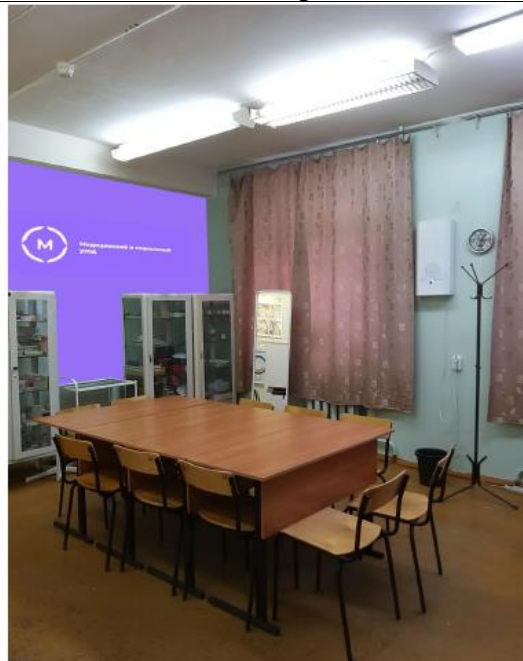

ДИЗАЙН-ПРОЕКТ
КОМНАТА
УЧАСТНИКОВ
ПОСЛЕ ДЕМО
ЭКЗАМЕНА



ДИЗАЙН-ПРОЕКТ
КОМНАТА
ГЛАВНОГО
ЭКСПЕРТА



ДИЗАЙН-ПРОЕКТ
КОМНАТА
СТАТИСТОВ



ДИЗАЙН-ПРОЕКТ КОМНАТА ЭКСПЕРТОВ



ДИЗАЙН-ПРОЕКТ СКЛАД



ДИЗАЙН-ПРОЕКТ БЕИДЖИ



ДИЗАЙН-ПРОЕКТ ВИЗИТНЫЕ КАРТОЧКИ

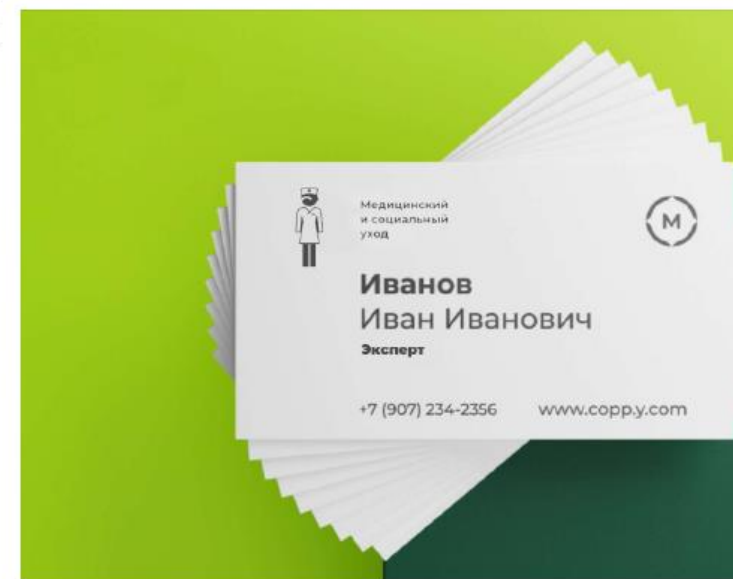

**ДИЗАЙН-ПРОЕКТ
ВИЗИТНАЯ
КАРТОЧКА
ОБЩИЙ ВИД**



**ДИЗАЙН-ПРОЕКТ
РОЛЛАП**



**ДИЗАЙН-ПРОЕКТ
СУВЕНИРНАЯ
ПРОДУКЦИЯ**



ГАПОУ МО «КМК» мастерская по компетенции Лечебная деятельность



СОДЕРЖАНИЕ

МИССИЯ

ВХОДНАЯ ГРУППА

РЕСЕПШН

ЛОГОТИПЫ

ТАБЛИЧКА-УКАЗАТЕЛЬ

ПЛАН ЗАСТРОЙКИ МАСТЕРСКОЙ “ЛЕЧЕБНАЯ ДЕЯТЕЛЬНОСТЬ” ВХОДНАЯ

ПЛАН ЗАСТРОЙКИ МАСТЕРСКОЙ “ЛЕЧЕБНАЯ ДЕЯТЕЛЬНОСТЬ” ОБЩИЙ В

ПЛАН ЗАСТРОЙКИ МАСТЕРСКОЙ “ЛЕЧЕБНАЯ ДЕЯТЕЛЬНОСТЬ” ОБЩИЙ В

ПЛАН ЗАСТРОЙКИ МАСТЕРСКОЙ “ЛЕЧЕБНАЯ ДЕЯТЕЛЬНОСТЬ” КОМНАТ. ЗОНА”

ПЛАН ЗАСТРОЙКИ МАСТЕРСКОЙ “ЛЕЧЕБНАЯ ДЕЯТЕЛЬНОСТЬ” РАБОЧАЯ

ПЛАН ЗАСТРОЙКИ МАСТЕРСКОЙ “ЛЕЧЕБНАЯ ДЕЯТЕЛЬНОСТЬ” РАБОЧАЯ

ПРИЛОЖЕНИЕ

БЕЙДЖИ

ВИЗИТНЫЕ КАРТОЧКИ

ВИЗИТНАЯ КАРТОЧКА ОБЩИЙ ВИД

РОЛЛАП

СУВЕНИРНАЯ ПРОДУКЦИЯ

МИССИЯ

Целью мастерской является практическая подготовка обучающихся в соответствии с современными стандартами и передовыми технологиями, в том числе стандартами Ворлдскиллс Россия;

Основные функции мастерской:

- образовательная деятельность по основным профессиональным образовательным программам среднего профессионального образования на уровне, соответствующем профессиональным стандартам, лучшему отечественному и международному опыту, в том числе стандартам Ворлдскиллс Россия;

- образовательная деятельность по программам профессионального обучения и дополнительным профессиональным программам (программам повышения квалификации, программам профессиональной переподготовки) на уровне, соответствующем профессиональным стандартам, лучшему отечественному и международному опыту, в том числе стандартам Ворлдскиллс Россия;

- образовательная деятельность по дополнительным общеобразовательным программам для детей и взрослых;

- обеспечение условий для оценки компетенций и квалификации обучающихся; проведение профориентационных мероприятий для обучающихся образовательных организаций, в том числе с целью получения первой профессии.

ДИЗАЙН-ПРОЕКТ ВХОДНАЯ ГРУППА

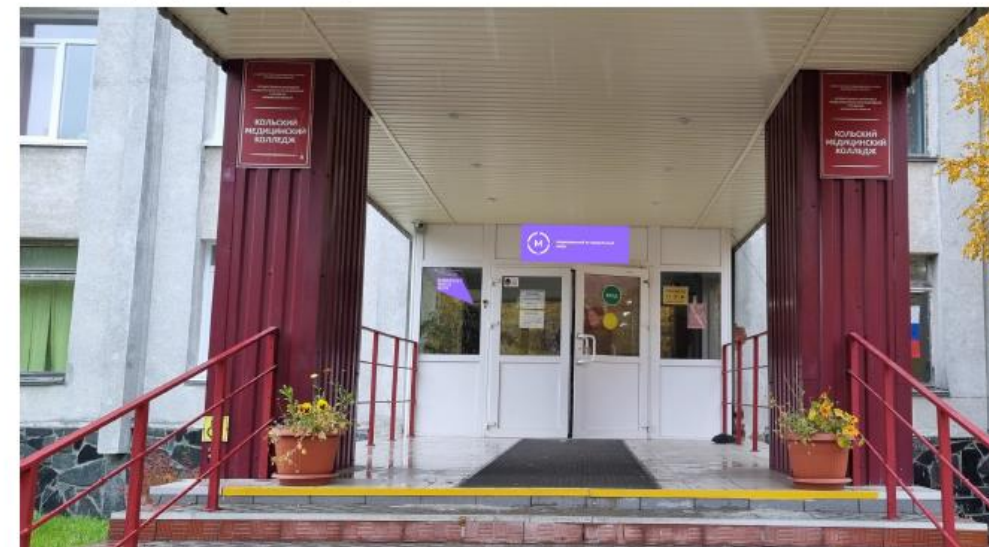

ДИЗАЙН-ПРОЕКТ РЕСЕПШН

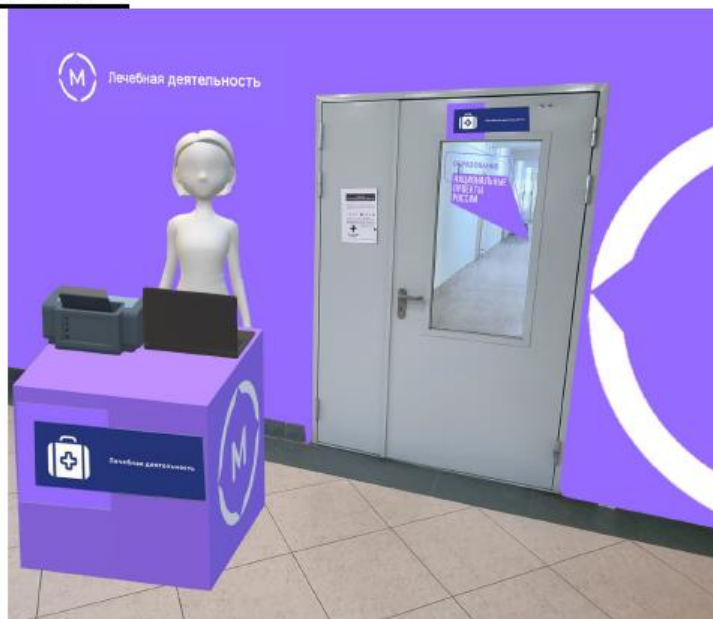

ДИЗАЙН-ПРОЕКТ ЛОГОТИПЫ



Лечебная деятельность



ОБРАЗОВАНИЕ

НАЦИОНАЛЬНЫЕ
ПРОЕКТЫ
РОССИИ

ДИЗАЙН-ПРОЕКТ ТАБЛИЧКА- УКАЗАТЕЛЬ



ДИЗАЙН-ПРОЕКТ ПЛАН ЗАСТРОЙКИ МАСТЕРСКОЙ “ЛЕЧЕБНАЯ ДЕЯТЕЛЬНОСТЬ” ВХОДНАЯ ГРУППА

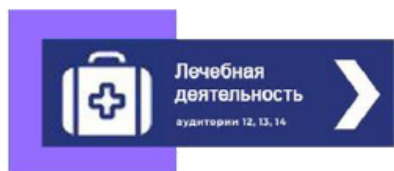
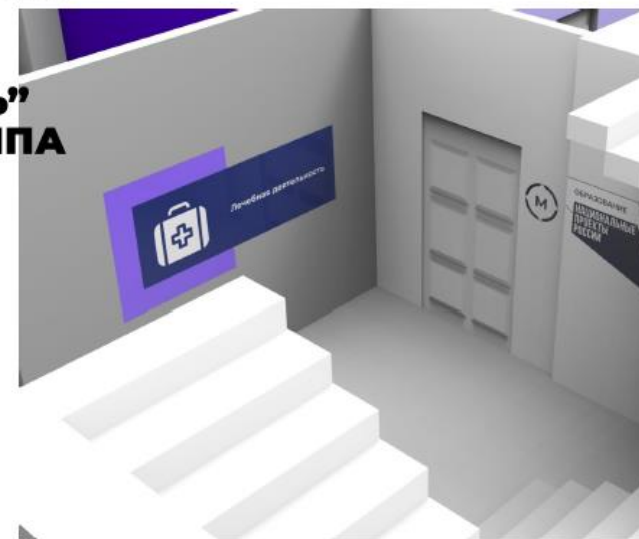

ДИЗАЙН-ПРОЕКТ
ПЛАН ЗАСТРОЙКИ
МАСТЕРСКОЙ
“ЛЕЧЕБНАЯ
ДЕЯТЕЛЬНОСТЬ”
ОБЩИЙ ВИД



ДИЗАЙН-ПРОЕКТ
ПЛАН ЗАСТРОЙКИ
МАСТЕРСКОЙ
“ЛЕЧЕБНАЯ
ДЕЯТЕЛЬНОСТЬ”
ОБЩИЙ ВИД
СВЕРХУ



ДИЗАЙН-ПРОЕКТ
ПЛАН ЗАСТРОЙКИ
МАСТЕРСКОЙ
“ЛЕЧЕБНАЯ
ДЕЯТЕЛЬНОСТЬ”
КОМНАТА
“БРИФИНГОВАЯ
ЗОНА”



ДИЗАЙН-ПРОЕКТ
ПЛАН ЗАСТРОЙКИ
МАСТЕРСКОЙ
“ЛЕЧЕБНАЯ
ДЕЯТЕЛЬНОСТЬ”
РАБОЧАЯ ЗОНА 1

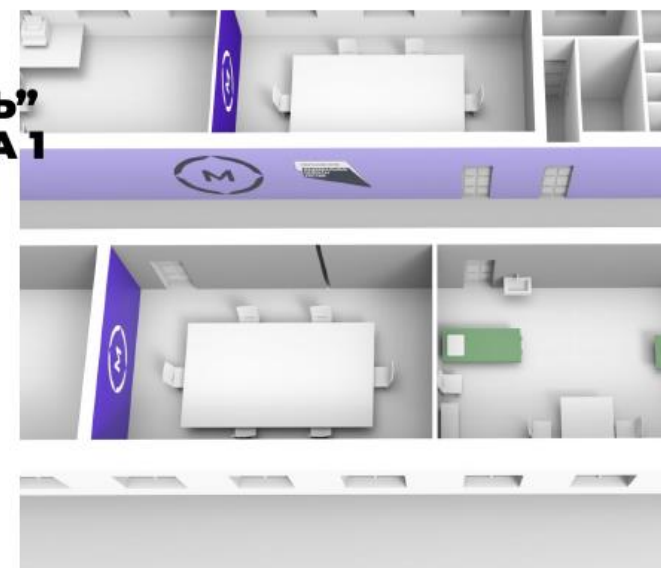

ДИЗАЙН-ПРОЕКТ ПЛАН ЗАСТРОЙКИ МАСТЕРСКОЙ “ЛЕЧЕБНАЯ ДЕЯТЕЛЬНОСТЬ” РАБОЧАЯ ЗОНА 2

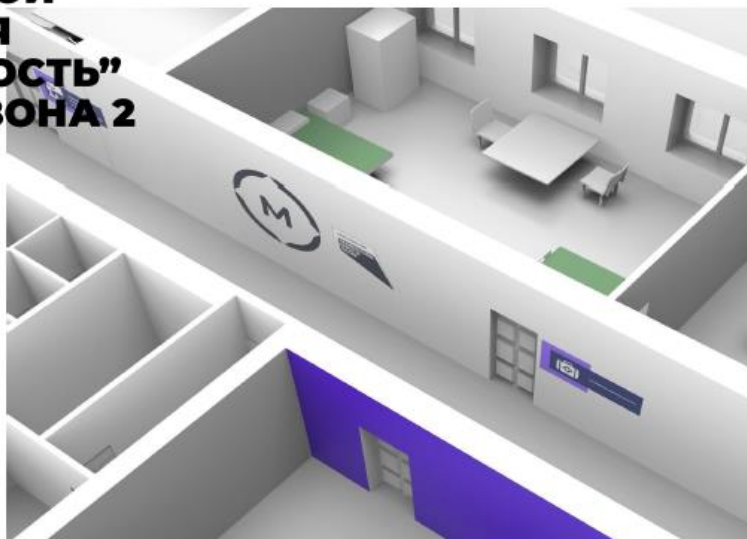

ДИЗАЙН-ПРОЕКТ БЕИДЖИ

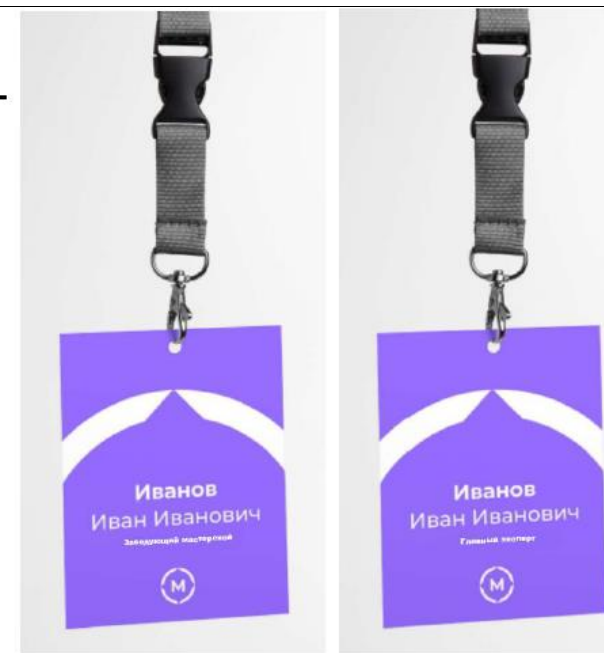

ДИЗАЙН-ПРОЕКТ ВИЗИТНЫЕ КАРТОЧКИ

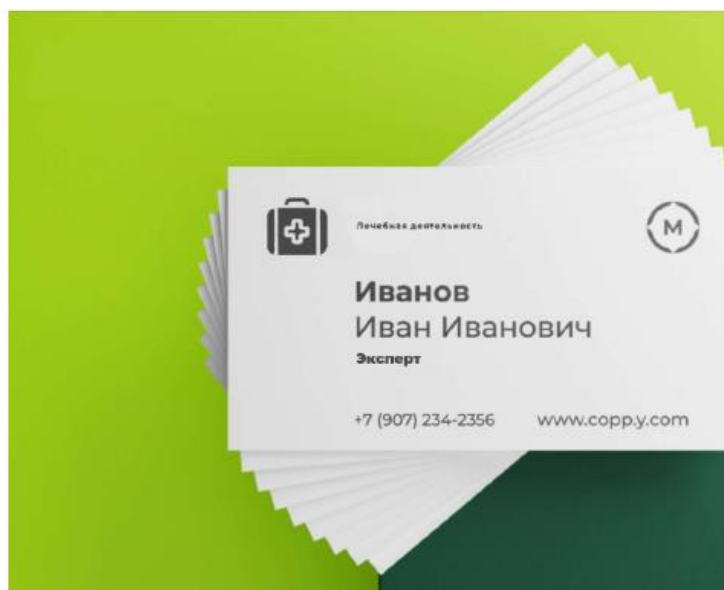

ДИЗАЙН-ПРОЕКТ ВИЗИТНАЯ КАРТОЧКА ОБЩИЙ ВИД

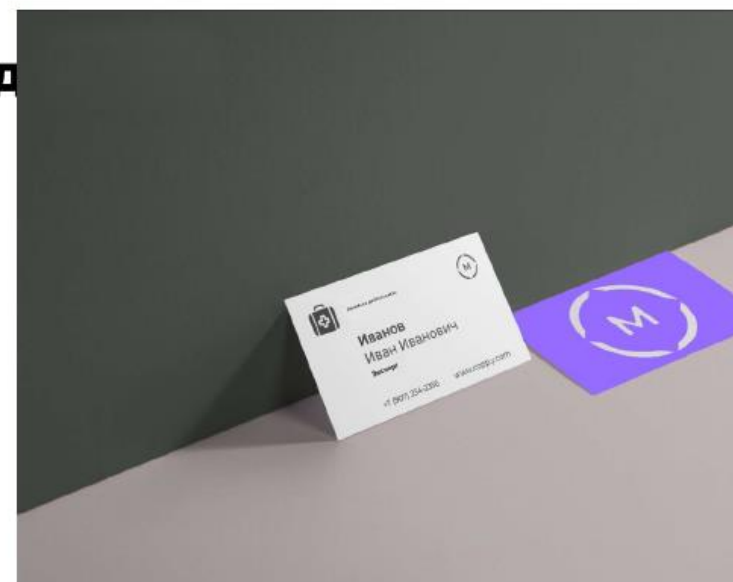

ДИЗАЙН-ПРОЕКТ
РОЛЛАП**ДИЗАЙН-ПРОЕКТ**
СУВЕНИРНАЯ
ПРОДУКЦИЯ**ДИЗАЙН-ПРОЕКТ**
СУВЕНИРНАЯ
ПРОДУКЦИЯ

ГАПОУ МО «КТК» мастерская по компетенции Ремонт и обслуживание легковых автомобилей

План застройки мастерской

«Ремонт и обслуживание легковых автомобилей»

с учетом брендирования

ГАПОУ МО «Кольский транспортный колледж»

По адресу: Мурманская область, г. Кола, пер. Островский, 14

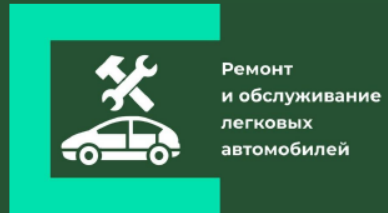

Содержание

План застройки мастерской по компетенции «Ремонт и обслуживание легковых автомобилей»

Система фирменных цветов

Входная группа (мастерские)

Входная группа (Ремонт и обслуживание легковых автомобилей)

Интерьер мастерской по компетенции «Ремонт и обслуживание легковых автомобилей»

План застройки площадки КОД 1.1

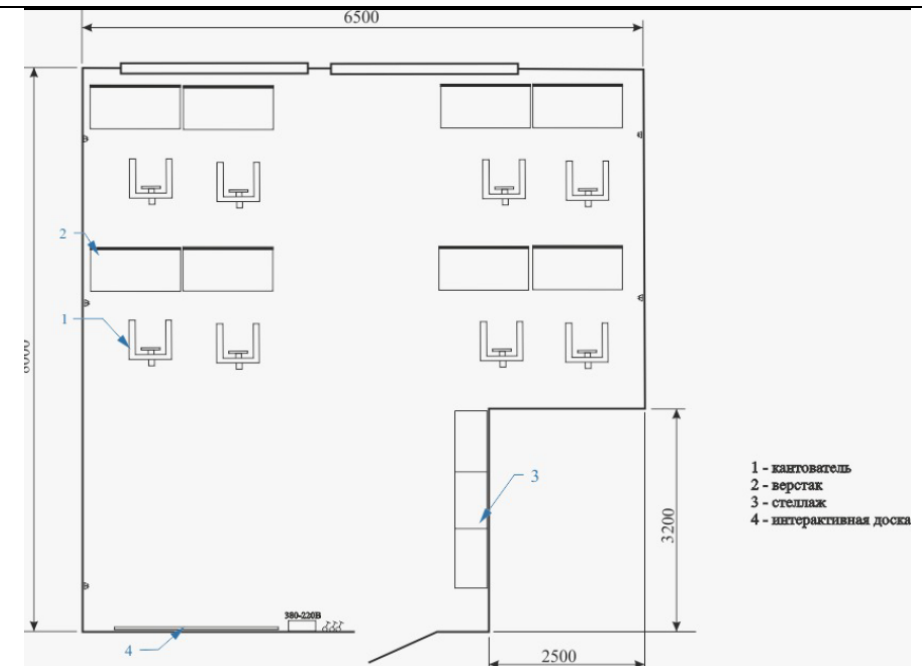
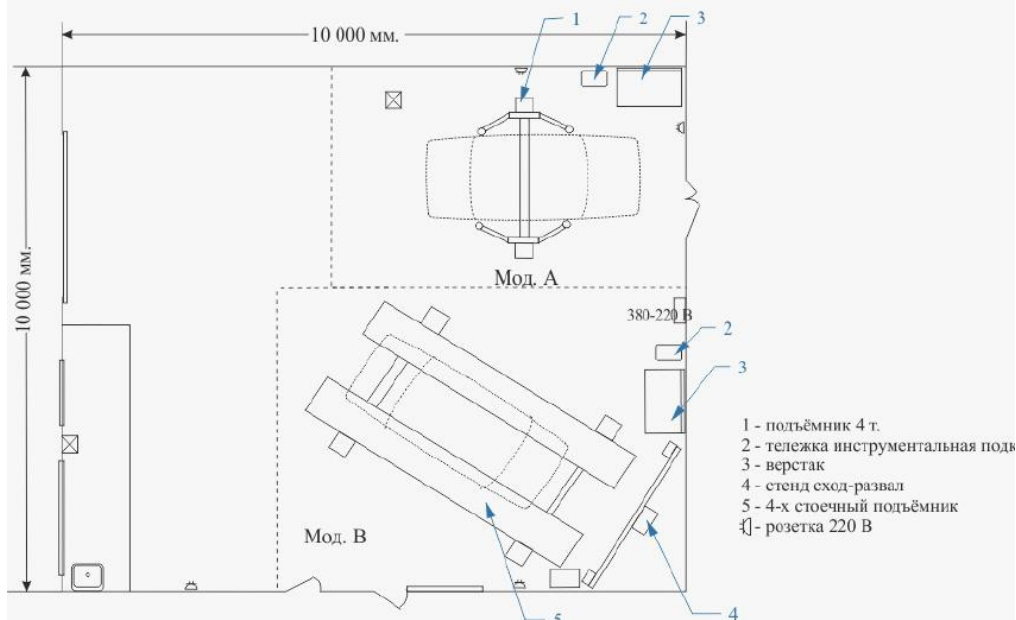

ГАПОУ МО «КТК» мастерская по компетенции Ремонт и обслуживание легковых автомобилей

Система фирменных цветов

RGB	38/82/51
PANTONE	350 XGC
CMYK	54/0/38/68
HEX	#265233

RGB	0/225/173
PANTONE	333 U
CMYK	100/0/23/12
HEX	#00e1ad

**ОБСЛУЖИВАНИЕ
ТРАНСПОРТА
И ЛОГИСТИКА**



ОБРАЗОВАНИЕ

**НАЦИОНАЛЬНЫЕ
ПРОЕКТЫ
РОССИИ**

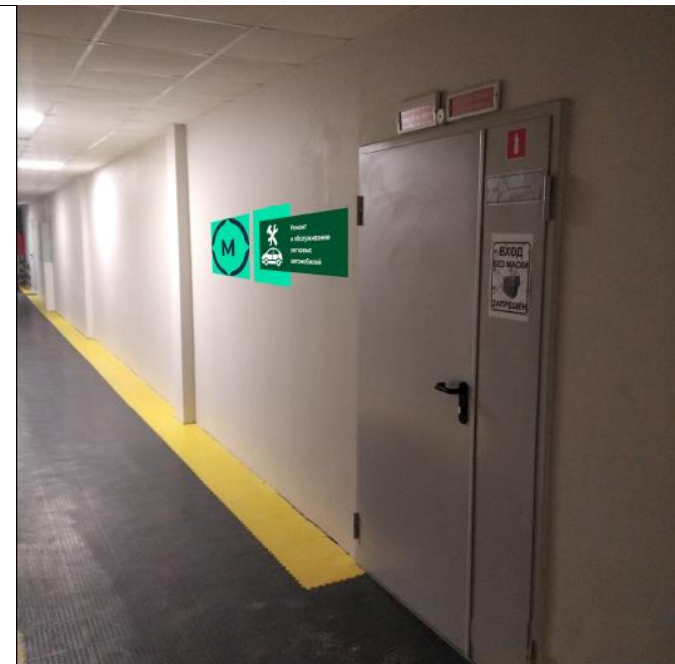

ГАПОУ МО «КТК» мастерская по компетенции Ремонт и обслуживание легковых автомобилей

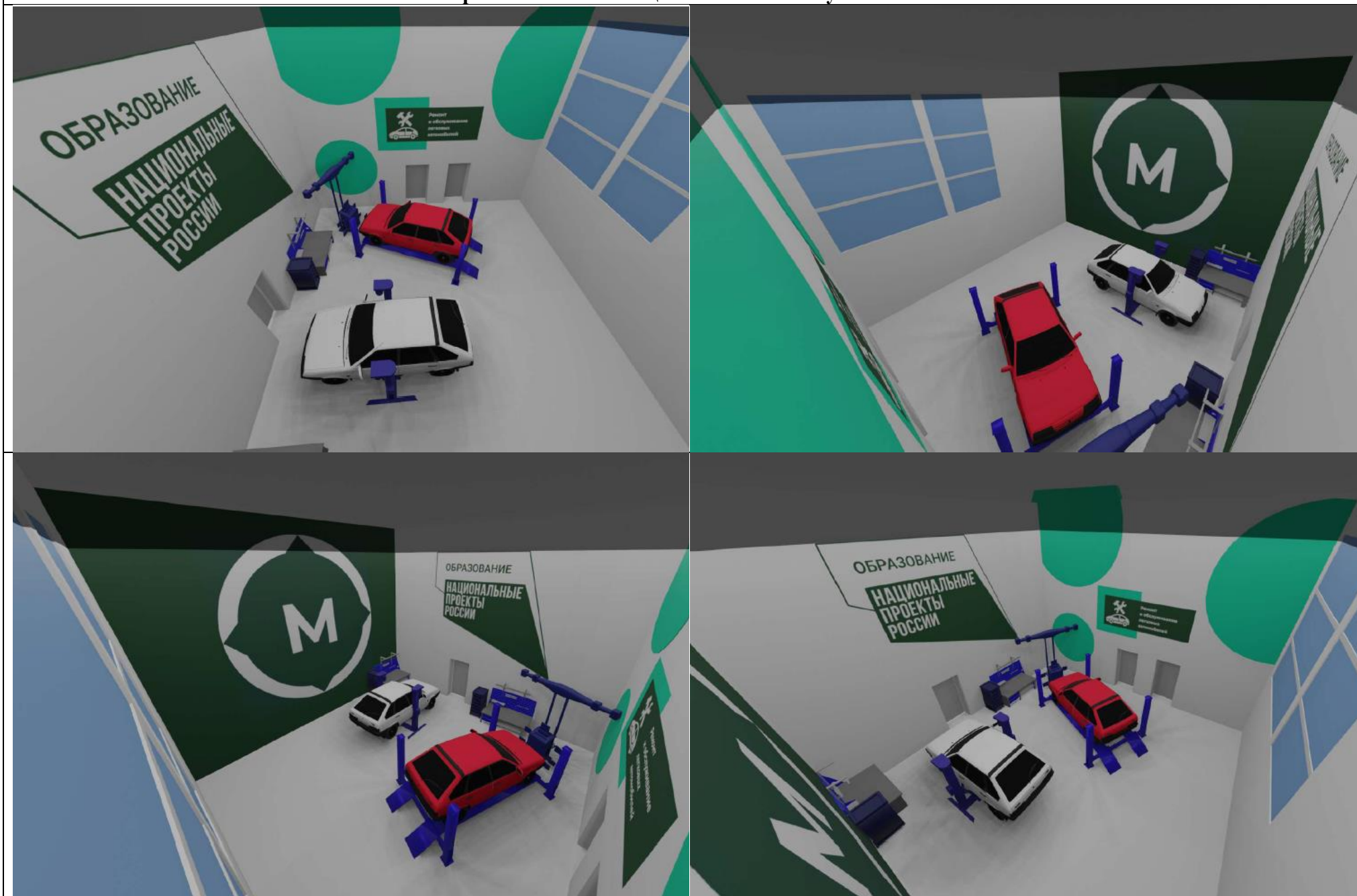

ГАПОУ МО «КТК» мастерская по компетенции Ремонт и обслуживание легковых автомобилей

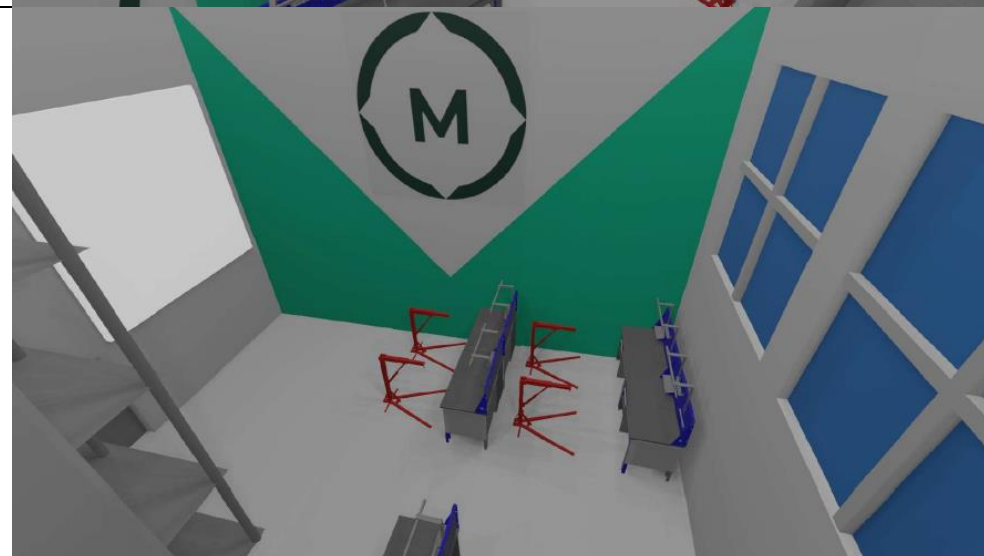
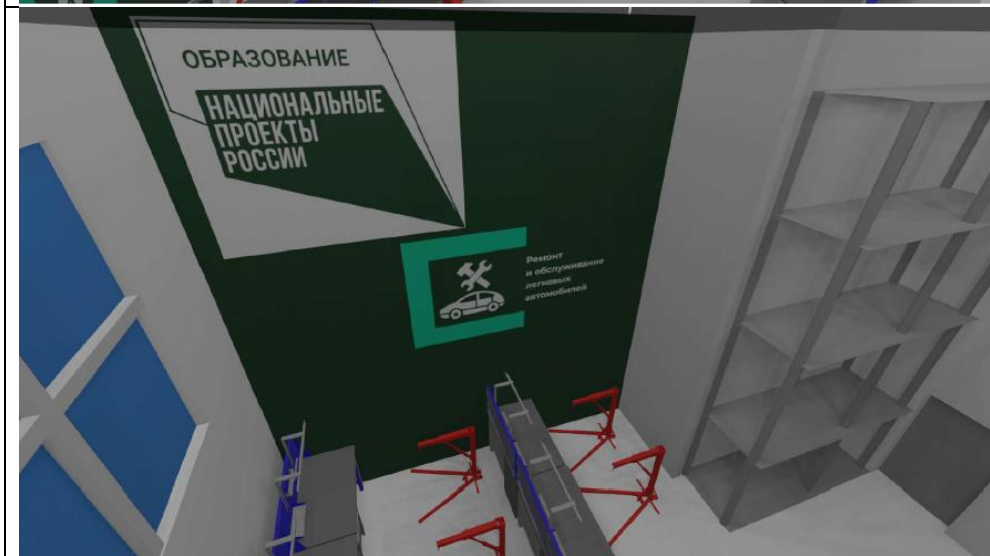
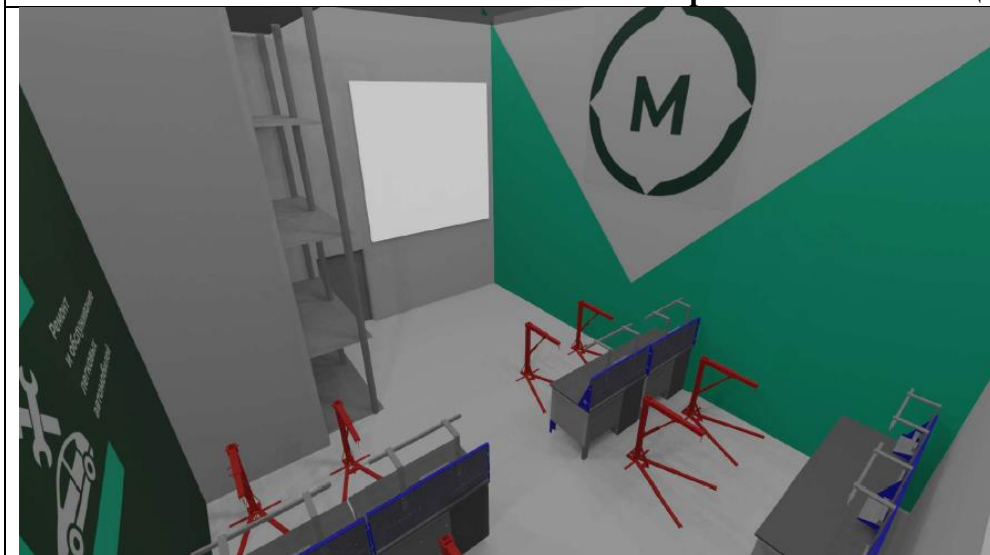

ГАПОУ МО «КТК» мастерская по компетенции Обслуживание грузовой техники

План застройки мастерской

«Обслуживание грузовой техники» с учетом брендирования

ГАПОУ МО «Кольский транспортный колледж»

По адресу: Мурманская область, г. Кола, пер. Островский, 14

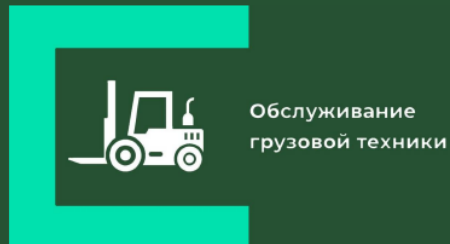

Содержание

План застройки мастерской «Обслуживание грузовой техники»

Система фирменных цветов

Входная группа (мастерские)

Входная группа (обслуживание грузовой техники)

Интерьер мастерской по компетенции

«Обслуживание грузовой техники»

План застройки мастерской «Обслуживание грузовой техники»

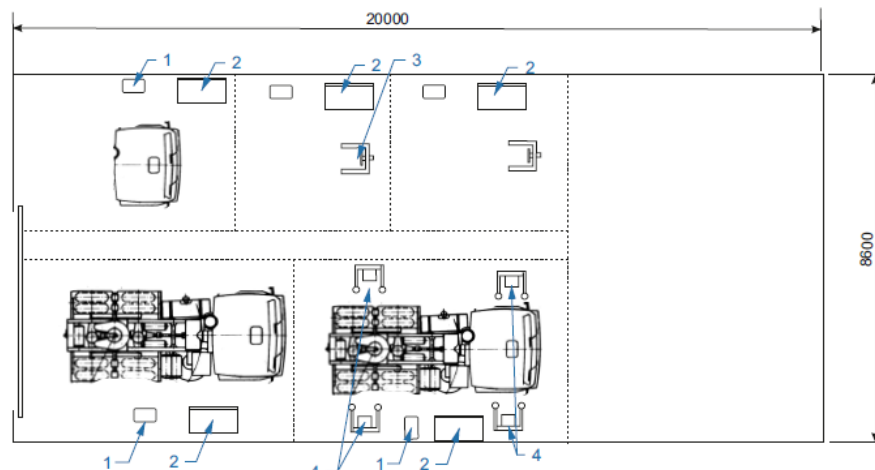

- 1 - инструментальная тележка подкатная
- 2 - верстак
- 3 - кантователь (двигатель, КПП)
- 4 - подъёмник грузовой техники

Система фирменных цветов

RGB	38/82/51
PANTONE	350 XGC
CMYK	54/0/38/68
HEX	#265233

RGB	0/225/173
PANTONE	333 U
CMYK	100/0/23/12
HEX	#00e1ad

**ОБСЛУЖИВАНИЕ
ТРАНСПОРТА
И ЛОГИСТИКА**



ГАПОУ МО «КТК» мастерская по компетенции Обслуживание грузовой техники

Система фирменных цветов

RGB	38/82/51
PANTONE	350 XGC
CMYK	54/0/38/68
HEX	#265233

RGB	0/225/173
PANTONE	333 U
CMYK	100/0/23/12
HEX	#00e1ad

**ОБСЛУЖИВАНИЕ
ТРАНСПОРТА
И ЛОГИСТИКА**



ОБРАЗОВАНИЕ

**НАЦИОНАЛЬНЫЕ
ПРОЕКТЫ
РОССИИ**

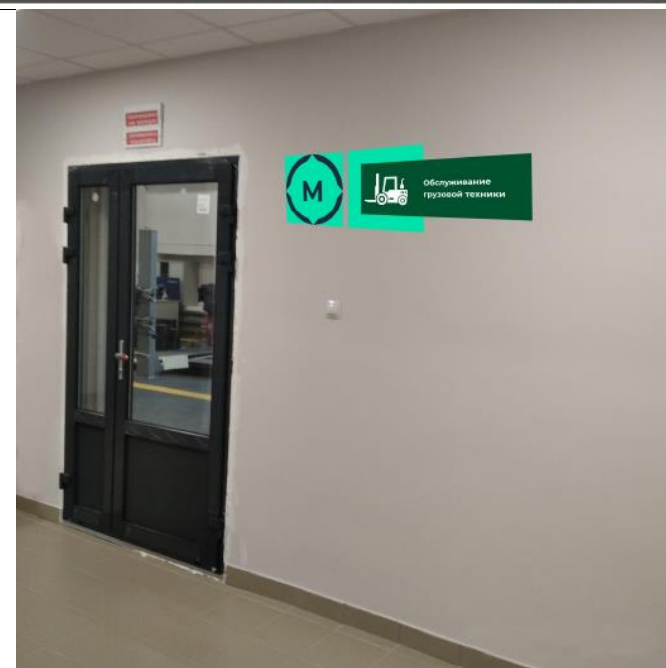

ГАПОУ МО «КТК» мастерская по компетенции Обслуживание грузовой техники

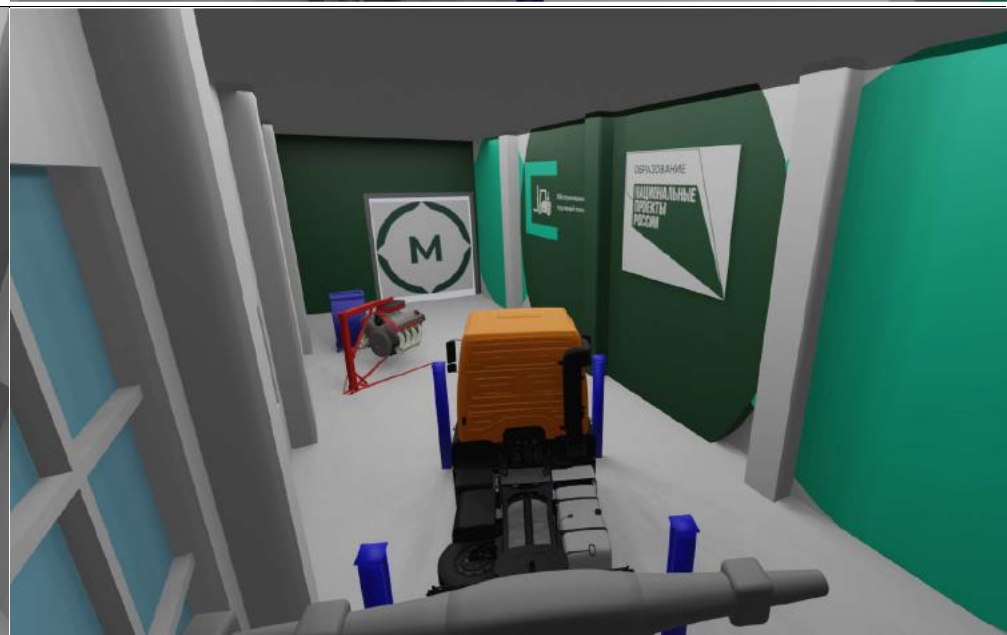
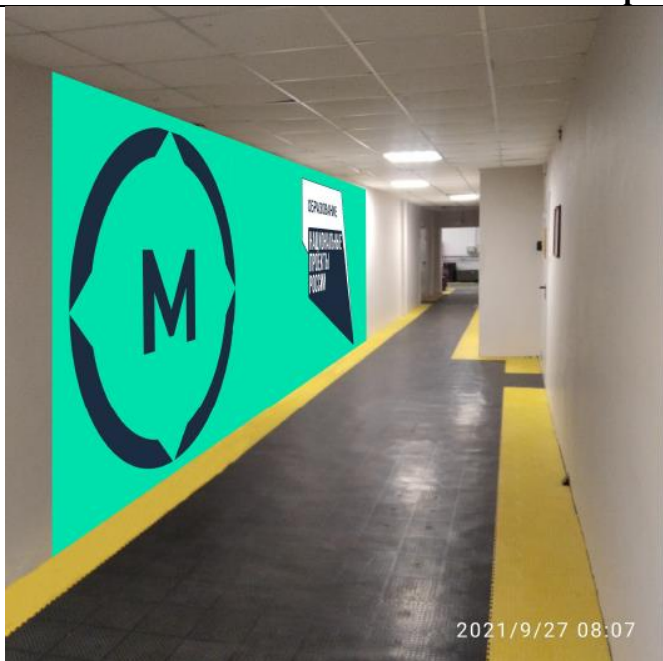

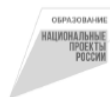

План застройки мастерских с учетом концепции брендинга

ГАПОУ МО «Мурманский колледж экономики и информационных технологий»

г. Мурманск, ул. Полярные Зори, д.60

Содержание:

Система фирменных цветов и навигация.....	3
Интерьер входной группы в образовательную организацию.....	6
Интерьер входной группы (холл).....	7
Вход в лабораторию «Веб-дизайн и разработка».....	8
Вход в лабораторию «Корпоративная защита от внутренних угроз информационной безопасности»	9
План лаборатории «Веб-дизайн и разработка».....	10
План лаборатории «Корпоративная защита от внутренних угроз информационной безопасности».....	11
Интерьер стен лаборатории «Корпоративная защита от внутренних угроз информационной безопасности».....	12
Интерьер стен лаборатории «Веб-дизайн и разработка».....	14

Система фирменных цветов и навигация

RGB	38/52/121
PANTONE	3591 CP
CMYK	69/57/0/53
HEX	#263479

RGB	3/191/217
PANTONE	3115 U
CMYK	99/12/0/15
HEX	#03b1d9

ИНФОРМАЦИОННЫЕ
И КОММУНИКАЦИОННЫЕ
ТЕХНОЛОГИИ

3

Табличка-указатель для размещения в коридоре

Табличка-указатель
для размещения в коридоре.



4

ГАПОУ МО «МКЭиИТ» Веб-дизайн и разработка, Корпоративная защита от внутренних угроз информационной безопасности

Табличка – указатель рядом с аудиторией

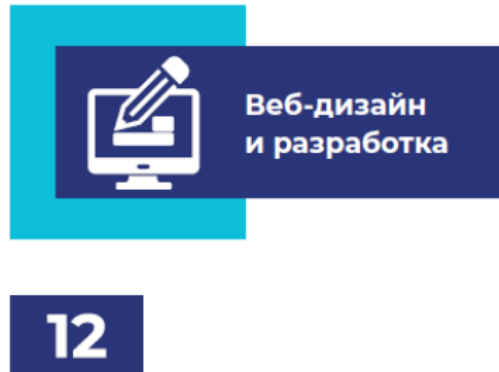

Интерьер входной группы в образовательную организацию



6

Интерьер входной группы (холл)



7

Вход в лабораторию «Веб-дизайн и разработка»



8

ГАПОУ МО «МКЭиИТ» Веб-дизайн и разработка, Корпоративная защита от внутренних угроз информационной безопасности

Вход в лабораторию «Корпоративная защита от внутренних угроз информационной безопасности»



9

План лаборатории «Веб-дизайн и разработка»

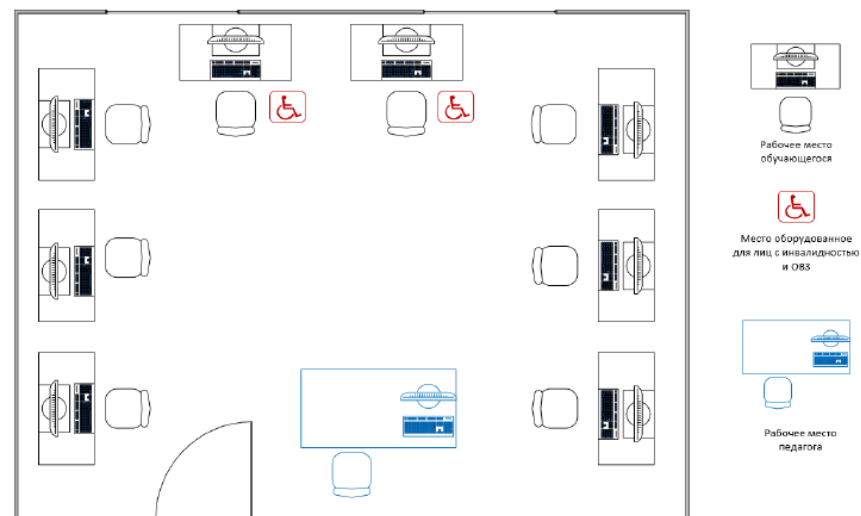

10

План лаборатории «Корпоративная защита от внутренних угроз информационной безопасности»

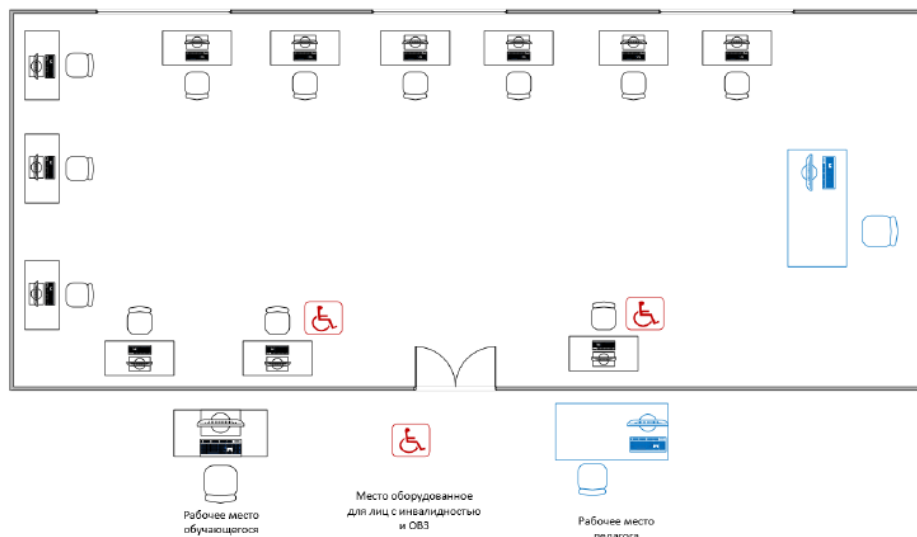

11

Интерьер стен лаборатории «Корпоративная защита от внутренних угроз информационной безопасности»

Левая (от входа) стена:



12

ГАПОУ МО «МКЭиИТ» Веб-дизайн и разработка, Корпоративная защита от внутренних угроз информационной безопасности

Правая (от входа) стена:



13

Интерьер стен лаборатории «Веб-дизайн и разработка»

Левая (от входа) стена:



14

Правая (от входа) стена:



15

ГАПОУ МО «ОГПК» мастерская по компетенциям Сантехника и отопление, Электромонтаж



Дизайн-проект брендирования мастерских

ГАПОУ МО «Оленегорский горнопромышленный колледж»

Система фирменных цветов

Лот «Строительство»

RGB	38/52/121
PANTONE	3591 CP
CMYK	69/57/0/53
HEX	#263479

RGB	133/158/255
PANTONE	284 U
CMYK	48/38/0/0
HEX	#859eff

СТРОИТЕЛЬСТВО



Сантехника
и отопление



Электромонтаж

План с расстановкой мебели и оборудования мастерской по компетенции «Электромонтаж»

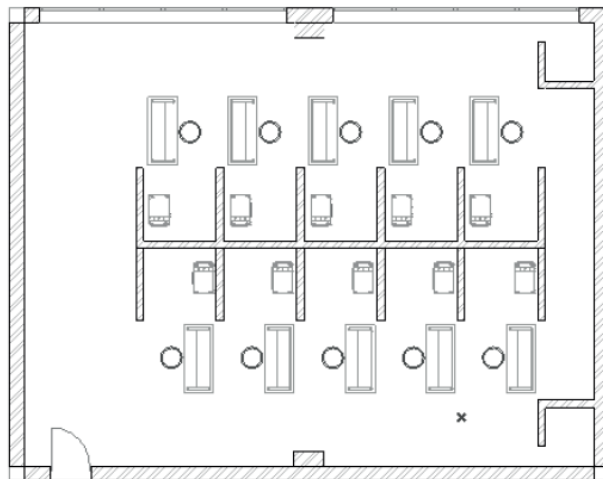

Интерьер мастерской «Электромонтаж»



ГАПОУ МО «ОГПК» мастерская по компетенциям Сантехника и отопление, Электромонтаж

Интерьер мастерской «Электромонтаж»



Интерьер мастерской «Электромонтаж»



Интерьер мастерской «Электромонтаж»



Интерьер мастерской «Электромонтаж»



ГАПОУ МО «ОГПК» мастерская по компетенциям Сантехника и отопление, Электромонтаж

Интерьер мастерской «Электромонтаж»



План с расстановкой мебели и оборудования мастерской по компетенции «Сантехника и отопление»

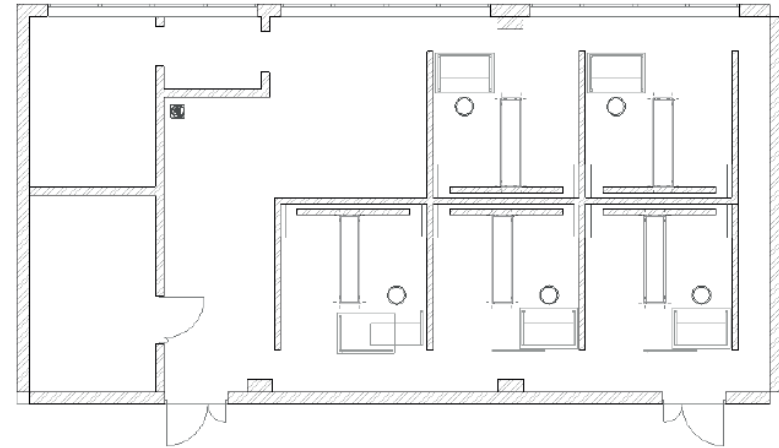

Интерьер мастерской «Сантехника и отопление»



Интерьер мастерской «Сантехника и отопление»



ГАПОУ МО «ОГПК» мастерская по компетенциям Сантехника и отопление, Электромонтаж

Интерьер мастерской «Сантехника и отопление»



Интерьер мастерской «Сантехника и отопление»



»

ПРИЛОЖЕНИЕ
к приказу Министерства
образования и науки Мурманской
области от 31.05.2022 № 994

«Перечень оборудования для оснащения в рамках реализации регионального проекта «Молодые профессионалы (Повышение конкурентоспособности профессионального образования)» национального проекта «Образование» в Мурманской области в 2022 году современных мастерских

Наименование субъекта Российской Федерации	Наименование образовательной организации	Направление создания мастерских	Наименование мастерской/компетенция	Вид оборудования*	Наименование объекта закупки	Количество, ед.	Сумма, руб.	Отметка о наличии объекта закупки в инфраструктурном листе	КОД, по которому запланировано оснащение мастерской
Мурманская область	Государственное автономное профессиональное образовательное учреждение Мурманской области «Апатитский политехнический колледж имени Голованова Георгия Александровича»	Искусство, дизайн и сфера услуг	Администрирование отеля	Учебно-лабораторное оборудование	Ноутбук (4 GB ОЗУ, 1 GB видеокарта, 500 Gb жесткий диск, Windows 7/8/9/10 Microsoft Office или аналог, интегрированная фронтальная камера)	17	935 000,00	Да	УИЛ - 2022-2024
Мурманская область	Государственное автономное профессиональное образовательное учреждение Мурманской области «Апатитский политехнический колледж имени	Искусство, дизайн и сфера услуг	Администрирование отеля	Учебно-лабораторное оборудование	Манипулятор типа мышь	17	8 500,00	Да	УИЛ - 2022-2024

Наименование субъекта Российской Федерации	Наименование образовательной организации	Направление создания мастерских	Наименование мастерской/компетенция	Вид оборудования*	Наименование объекта закупки	Количество, ед.	Сумма, руб.	Отметка о наличии объекта закупки в инфраструктурном листе	КОД, по которому запланировано оснащение мастерской
	Голованова Георгия Александровича»								
Мурманская область	Государственное автономное профессиональное образовательное учреждение Мурманской области «Апатитский политехнический колледж имени Голованова Георгия Александровича»	Искусство, дизайн и сфера услуг	Администрирование отеля	Программное и методическое обеспечение	Автоматическая система управления гостиницей (Opera, Fidelio или аналог. Функции: Бронирование, учет заезда и выезда гостей, расчеты (в рублях). Номерной фонд системы не менее 30 номеров)	1	451 584,00	Да	УИЛ - 2022-2024
Мурманская область	Государственное автономное профессиональное образовательное учреждение Мурманской области «Апатитский политехнический колледж имени Голованова Георгия Александровича»	Искусство, дизайн и сфера услуг	Администрирование отеля	Учебно-лабораторное оборудование	МФУ (печать, копирование, сканирование (РЕСУРС НЕ МЕНЕЕ 20000 СТР./МЕС.))	1	80 000,00	Да	УИЛ - 2022-2024
Мурманская область	Государственное автономное профессиональное образовательное учреждение Мурманской области «Апатитский политехнический колледж имени	Искусство, дизайн и сфера услуг	Администрирование отеля	Учебно-лабораторное оборудование	Терминал для платежных карт	1	24 500,00	Да	УИЛ - 2022-2024

Наименование субъекта Российской Федерации	Наименование образовательной организации	Направление создания мастерских	Наименование мастерской/компетенция	Вид оборудования*	Наименование объекта закупки	Количество, ед.	Сумма, руб.	Отметка о наличии объекта закупки в инфраструктурном листе	КОД, по которому запланировано оснащение мастерской
	Голованова Георгия Александровича»								
Мурманская область	Государственное автономное профессиональное образовательное учреждение Мурманской области «Апатитский политехнический колледж имени Голованова Георгия Александровича»	Искусство, дизайн и сфера услуг	Администрирование отеля	Учебно-лабораторное оборудование	Телефон	1	5 000,00	Да	УИЛ - 2022-2024
Мурманская область	Государственное автономное профессиональное образовательное учреждение Мурманской области «Апатитский политехнический колледж имени Голованова Георгия Александровича»	Искусство, дизайн и сфера услуг	Администрирование отеля	Учебно-лабораторное оборудование	Набор первой медицинской помощи	1	2 059,77	Да	УИЛ - 2022-2024
Мурманская область	Государственное автономное профессиональное образовательное учреждение Мурманской области «Апатитский политехнический колледж имени	Искусство, дизайн и сфера услуг	Администрирование отеля	Учебно-лабораторное оборудование	ЖК панель (не менее 42", интерфейс HDMI)	1	68 000,00	Да	УИЛ - 2022-2024

Наименование субъекта Российской Федерации	Наименование образовательной организации	Направление создания мастерских	Наименование мастерской/компетенция	Вид оборудования*	Наименование объекта закупки	Количество, ед.	Сумма, руб.	Отметка о наличии объекта закупки в инфраструктурном листе	КОД, по которому запланировано оснащение мастерской
	Голованова Георгия Александровича»								
Мурманская область	Государственное автономное профессиональное образовательное учреждение Мурманской области «Апатитский политехнический колледж имени Голованова Георгия Александровича»	Искусство, дизайн и сфера услуг	Администрирование отеля	Учебно-лабораторное оборудование	Мобильная стойка под ЖК панель (Соответствие по типу крепления и нагрузке с выбранной ЖК панелью; регулируемая по высоте)	1	25 000,00	Да	УИЛ - 2022-2024
Мурманская область	Государственное автономное профессиональное образовательное учреждение Мурманской области «Апатитский политехнический колледж имени Голованова Георгия Александровича»	Искусство, дизайн и сфера услуг	Администрирование отеля	Учебно-лабораторное оборудование	Кабель для подключения дублирующего монитора или ЖК-панели не менее 5 м	1	3 400,00	Да	УИЛ - 2022-2024
Мурманская область	Государственное автономное профессиональное образовательное учреждение Мурманской области «Апатитский политехнический колледж имени	Искусство, дизайн и сфера услуг	Администрирование отеля	Учебно-лабораторное оборудование	Камера для трансляций (разрешение камеры не менее 2 мп, разрешение видеозаписи 1080, скорость передачи 25 кадр/с, режим с микрофоном, кабель USB для подключения	1	5 000,00	Да	УИЛ - 2022-2024

Наименование субъекта Российской Федерации	Наименование образовательной организации	Направление создания мастерских	Наименование мастерской/компетенция	Вид оборудования*	Наименование объекта закупки	Количество, ед.	Сумма, руб.	Отметка о наличии объекта закупки в инфраструктурном листе	КОД, по которому запланировано оснащение мастерской
	Голованова Георгия Александровича»				к ноутбуку длиной не менее 5 метров)				
Мурманская область	Государственное автономное профессиональное образовательное учреждение Мурманской области «Апатитский политехнический колледж имени Голованова Георгия Александровича»	Искусство, дизайн и сфера услуг	Администрирование отеля	Учебно-лабораторное оборудование	Штатив для крепления камеры (тренога) трипод напольный, высота от 60 до 160 см, головка в комплекте	1	4 500,00	Да	УИЛ - 2022-2024
Мурманская область	Государственное автономное профессиональное образовательное учреждение Мурманской области «Апатитский политехнический колледж имени Голованова Георгия Александровича»	Искусство, дизайн и сфера услуг	Администрирование отеля	Программное и методическое обеспечение	ПО Zoom (или аналоги) для проведения видео и аудио конференц связи или аналоги (возможность передачи аудио и видео с веб-камеры и одновременной демонстрации экрана)	1	69 000,00	Да	УИЛ - 2022-2024
Мурманская область	Государственное автономное профессиональное образовательное учреждение Мурманской области «Апатитский политехнический колледж имени	Искусство, дизайн и сфера услуг	Администрирование отеля	Учебно-лабораторное оборудование	Гарнитура наушники с микрофоном беспроводная подключение к ноутбуку	7	21 000,00	Да	УИЛ - 2022-2024

Наименование субъекта Российской Федерации	Наименование образовательной организации	Направление создания мастерских	Наименование мастерской/компетенция	Вид оборудования*	Наименование объекта закупки	Количество, ед.	Сумма, руб.	Отметка о наличии объекта закупки в инфраструктурном листе	КОД, по которому запланировано оснащение мастерской
	Голованова Георгия Александровича»								
Мурманская область	Государственное автономное профессиональное образовательное учреждение Мурманской области «Апатитский политехнический колледж имени Голованова Георгия Александровича»	Искусство, дизайн и сфера услуг	Администрирование отеля	Учебно-лабораторное оборудование	Мини-сейф	1	4 360,00	Да	УИЛ - 2022-2024
Мурманская область	Государственное автономное профессиональное образовательное учреждение Мурманской области «Апатитский политехнический колледж имени Голованова Георгия Александровича»	Искусство, дизайн и сфера услуг	Администрирование отеля	Учебно-лабораторное оборудование	Устройство для эмитации телефонного звонка	1	14 999,00	Да	УИЛ - 2022-2024
Мурманская область	Государственное автономное профессиональное образовательное учреждение Мурманской области «Апатитский политехнический колледж имени	Искусство, дизайн и сфера услуг	Администрирование отеля	Учебно-лабораторное оборудование	Ключи-карты для электронных замков	1	60,00	Да	УИЛ - 2022-2024

Наименование субъекта Российской Федерации	Наименование образовательной организации	Направление создания мастерских	Наименование мастерской/компетенция	Вид оборудования*	Наименование объекта закупки	Количество, ед.	Сумма, руб.	Отметка о наличии объекта закупки в инфраструктурном листе	КОД, по которому запланировано оснащение мастерской
	Голованова Георгия Александровича»								
Мурманская область	Государственное автономное профессиональное образовательное учреждение Мурманской области «Апатитский политехнический колледж имени Голованова Георгия Александровича»	Искусство, дизайн и сфера услуг	Администрирование отеля	Учебно-лабораторное оборудование	Пилот, 5 розеток 5 м.	1	3 600,00	Да	УИЛ - 2022-2024
Мурманская область	Государственное автономное профессиональное образовательное учреждение Мурманской области «Апатитский политехнический колледж имени Голованова Георгия Александровича»	Искусство, дизайн и сфера услуг	Администрирование отеля	Мебель	Стойка администратора ((ШхГхВ) 2200х600х1200 (высота рабочего стола стойки 950) наличие полок, ящиков. (ШхГхВ) 2200х600х1200 - приблизительные размеры. Высота рабочего стола стойки 950 мм. - рекомендуемая.)	1	49 000,00	Да	УИЛ - 2022-2024
Мурманская область	Государственное автономное профессиональное образовательное учреждение Мурманской области «Апатитский политехнический	Искусство, дизайн и сфера услуг	Администрирование отеля	Мебель	Шкаф стеллаж для документов полузакрытый ((ШхГхВ) 802х432х1975 мм)	1	10 800,00	Да	УИЛ - 2022-2024

Наименование субъекта Российской Федерации	Наименование образовательной организации	Направление создания мастерских	Наименование мастерской/компетенция	Вид оборудования*	Наименование объекта закупки	Количество, ед.	Сумма, руб.	Отметка о наличии объекта закупки в инфраструктурном листе	КОД, по которому запланировано оснащение мастерской
	колледж имени Голованова Георгия Александровича»								
Мурманская область	Государственное автономное профессиональное образовательное учреждение Мурманской области «Апатитский политехнический колледж имени Голованова Георгия Александровича»	Искусство, дизайн и сфера услуг	Администрирование отеля	Мебель	Кресло для гостиной	1	13 000,00	Да	УИЛ - 2022-2024
Мурманская область	Государственное автономное профессиональное образовательное учреждение Мурманской области «Апатитский политехнический колледж имени Голованова Георгия Александровича»	Искусство, дизайн и сфера услуг	Администрирование отеля	Мебель	Стол журнальный	1	15 000,00	Да	УИЛ - 2022-2024
Мурманская область	Государственное автономное профессиональное образовательное учреждение Мурманской области «Апатитский политехнический колледж имени	Искусство, дизайн и сфера услуг	Администрирование отеля	Мебель	Стул офисный	27	70 200,00	Да	УИЛ - 2022-2024

Наименование субъекта Российской Федерации	Наименование образовательной организации	Направление создания мастерских	Наименование мастерской/компетенция	Вид оборудования*	Наименование объекта закупки	Количество, ед.	Сумма, руб.	Отметка о наличии объекта закупки в инфраструктурном листе	КОД, по которому запланировано оснащение мастерской
	Голованова Георгия Александровича»								
Мурманская область	Государственное автономное профессиональное образовательное учреждение Мурманской области «Апатитский политехнический колледж имени Голованова Георгия Александровича»	Искусство, дизайн и сфера услуг	Администрирование отеля	Учебно-лабораторное оборудование	Флипчарт передвижной	1	19 444,36	Да	УИЛ - 2022-2024
Мурманская область	Государственное автономное профессиональное образовательное учреждение Мурманской области «Апатитский политехнический колледж имени Голованова Георгия Александровича»	Искусство, дизайн и сфера услуг	Администрирование отеля	Мебель	Стол письменный 800*600*750 мм. ЛДСП	16	80 000,00	Да	УИЛ - 2022-2024
Мурманская область	Государственное автономное профессиональное образовательное учреждение Мурманской области «Апатитский политехнический колледж имени	Искусство, дизайн и сфера услуг	Администрирование отеля	Учебно-лабораторное оборудование	Флэш-накопитель (не менее 4 Gb.)	1	1 009,46	Да	УИЛ - 2022-2024

Наименование субъекта Российской Федерации	Наименование образовательной организации	Направление создания мастерских	Наименование мастерской/компетенция	Вид оборудования*	Наименование объекта закупки	Количество, ед.	Сумма, руб.	Отметка о наличии объекта закупки в инфраструктурном листе	КОД, по которому запланировано оснащение мастерской
	Голованова Георгия Александровича»								
Мурманская область	Государственное автономное профессиональное образовательное учреждение Мурманской области «Апатитский политехнический колледж имени Голованова Георгия Александровича»	Искусство, дизайн и сфера услуг	Администрирование отеля	Учебно-лабораторное оборудование	Рециркулятор (очиститель воздуха, УФ Мощность: 30 Вт Производительность: 70±10 м³ /час Степень обеззараживания: 99% Для помещений I - V категории Габаритные размеры:	2	17 000,00	Да	УИЛ - 2022-2024
Мурманская область	Государственное автономное профессиональное образовательное учреждение Мурманской области «Апатитский политехнический колледж имени Голованова Георгия Александровича»	Искусство, дизайн и сфера услуг	Администрирование отеля	Учебно-лабораторное оборудование	Стол переговорный модульный (при вместительности 1 модуля 1 чел. Возможна замена письменными столами)	10	60 000,00	Да	УИЛ - 2022-2024
Мурманская область	Государственное автономное профессиональное образовательное учреждение Мурманской области «Апатитский политехнический колледж имени	Искусство, дизайн и сфера услуг	Хлебопеченье	Учебно-производственное оборудование	Печь конвекционная с функцией пароувлажнения (не менее 6 листов 600*400)	5	750 000,00	Да	КОД 1.2

Наименование субъекта Российской Федерации	Наименование образовательной организации	Направление создания мастерских	Наименование мастерской/компетенция	Вид оборудования*	Наименование объекта закупки	Количество, ед.	Сумма, руб.	Отметка о наличии объекта закупки в инфраструктурном листе	КОД, по которому запланировано оснащение мастерской
	Голованова Георгия Александровича»								
Мурманская область	Государственное автономное профессиональное образовательное учреждение Мурманской области «Апатитский политехнический колледж имени Голованова Георгия Александровича»	Искусство, дизайн и сфера услуг	Хлебопечене	Учебно-производственное оборудование	Шкаф расстоечный (не менее 12 противней 600*400)	5	750 000,00	Да	КОД 1.2
Мурманская область	Государственное автономное профессиональное образовательное учреждение Мурманской области «Апатитский политехнический колледж имени Голованова Георгия Александровича»	Искусство, дизайн и сфера услуг	Хлебопечене	Учебно-производственное оборудование	Противень алюминиевый (600*400 без перфорации)	40	74 000,00	Да	КОД 1.2
Мурманская область	Государственное автономное профессиональное образовательное учреждение Мурманской области «Апатитский политехнический колледж имени	Искусство, дизайн и сфера услуг	Хлебопечене	Учебно-производственное оборудование	Противень алюминиевый (600*400 перфорированный)	40	92 000,00	Да	КОД 1.2

Наименование субъекта Российской Федерации	Наименование образовательной организации	Направление создания мастерских	Наименование мастерской/компетенция	Вид оборудования*	Наименование объекта закупки	Количество, ед.	Сумма, руб.	Отметка о наличии объекта закупки в инфраструктурном листе	КОД, по которому запланировано оснащение мастерской
	Голованова Георгия Александровича»								
Мурманская область	Государственное автономное профессиональное образовательное учреждение Мурманской области «Апатитский политехнический колледж имени Голованова Георгия Александровича»	Искусство, дизайн и сфера услуг	Хлебопечене	Учебно-производственное оборудование	Стол производственный разделочный (1200/600/850)	10	107 000,00	Да	КОД 1.2
Мурманская область	Государственное автономное профессиональное образовательное учреждение Мурманской области «Апатитский политехнический колледж имени Голованова Георгия Александровича»	Искусство, дизайн и сфера услуг	Хлебопечене	Учебно-производственное оборудование	Стол производственный вспомогательный (600/600/850)	6	47 400,00	Да	КОД 1.2
Мурманская область	Государственное автономное профессиональное образовательное учреждение Мурманской области «Апатитский политехнический колледж имени	Искусство, дизайн и сфера услуг	Хлебопечене	Учебно-производственное оборудование	Весы для простого взвешивания (предел взвешивания- до 10 кг, диск.=1г или 2г)	5	28 900,00	Да	КОД 1.2

Наименование субъекта Российской Федерации	Наименование образовательной организации	Направление создания мастерских	Наименование мастерской/компетенция	Вид оборудования*	Наименование объекта закупки	Количество, ед.	Сумма, руб.	Отметка о наличии объекта закупки в инфраструктурном листе	КОД, по которому запланировано оснащение мастерской
	Голованова Георгия Александровича»								
Мурманская область	Государственное автономное профессиональное образовательное учреждение Мурманской области «Апатитский политехнический колледж имени Голованова Георгия Александровича»	Искусство, дизайн и сфера услуг	Хлебопеченье	Учебно-производственное оборудование	Плита индукционная (однокомфорочная)	5	175 000,00	Да	КОД 1.2
Мурманская область	Государственное автономное профессиональное образовательное учреждение Мурманской области «Апатитский политехнический колледж имени Голованова Георгия Александровича»	Искусство, дизайн и сфера услуг	Хлебопеченье	Учебно-производственное оборудование	Планетарный миксер (объем дежи - 4-5 л)	5	175 000,00	Да	КОД 1.2
Мурманская область	Государственное автономное профессиональное образовательное учреждение Мурманской области «Апатитский политехнический колледж имени	Искусство, дизайн и сфера услуг	Хлебопеченье	Учебно-производственное оборудование	Тестомес с фиксированной дежой, двухскоростной (объем 20-25 л)	5	500 000,00	Да	КОД 1.2

Наименование субъекта Российской Федерации	Наименование образовательной организации	Направление создания мастерских	Наименование мастерской/компетенция	Вид оборудования*	Наименование объекта закупки	Количество, ед.	Сумма, руб.	Отметка о наличии объекта закупки в инфраструктурном листе	КОД, по которому запланировано оснащение мастерской
	Голованова Георгия Александровича»								
Мурманская область	Государственное автономное профессиональное образовательное учреждение Мурманской области «Апатитский политехнический колледж имени Голованова Георгия Александровича»	Искусство, дизайн и сфера услуг	Хлебопеченье	Учебно-производственное оборудование	Холодильный шкаф ИЛИ стол-холодильник с рабочей поверхностью (4 полки)	5	550 000,00	Да	КОД 1.2
Мурманская область	Государственное автономное профессиональное образовательное учреждение Мурманской области «Апатитский политехнический колледж имени Голованова Георгия Александровича»	Искусство, дизайн и сфера услуг	Хлебопеченье	Учебно-производственное оборудование	Стол с моечной ванной (1200*600*850)	5	91 250,00	Да	КОД 1.2
Мурманская область	Государственное автономное профессиональное образовательное учреждение Мурманской области «Апатитский политехнический колледж имени	Искусство, дизайн и сфера услуг	Хлебопеченье	Учебно-производственное оборудование	Смеситель для холодной и горячей воды	5	11 400,00	Да	КОД 1.2

Наименование субъекта Российской Федерации	Наименование образовательной организации	Направление создания мастерских	Наименование мастерской/компетенция	Вид оборудования*	Наименование объекта закупки	Количество, ед.	Сумма, руб.	Отметка о наличии объекта закупки в инфраструктурном листе	КОД, по которому запланировано оснащение мастерской
	Голованова Георгия Александровича»								
Мурманская область	Государственное автономное профессиональное образовательное учреждение Мурманской области «Апатитский политехнический колледж имени Голованова Георгия Александровича»	Искусство, дизайн и сфера услуг	Хлебопечене	Учебно-производственное оборудование	Тележка-шпилька сварная, нерж. (14 уровней, размер листа 400*600)	10	321 000,00	Да	КОД 1.2
Мурманская область	Государственное автономное профессиональное образовательное учреждение Мурманской области «Апатитский политехнический колледж имени Голованова Георгия Александровича»	Искусство, дизайн и сфера услуг	Хлебопечене	Мебель	Презентационный стол	5	40 800,00	Да	КОД 1.2
Мурманская область	Государственное автономное профессиональное образовательное учреждение Мурманской области «Апатитский политехнический колледж имени	Искусство, дизайн и сфера услуг	Хлебопечене	Учебно-производственное оборудование	Стеллаж сплошной разборный (1800*1000*500)	5	99 600,00	Да	КОД 1.2

Наименование субъекта Российской Федерации	Наименование образовательной организации	Направление создания мастерских	Наименование мастерской/компетенция	Вид оборудования*	Наименование объекта закупки	Количество, ед.	Сумма, руб.	Отметка о наличии объекта закупки в инфраструктурном листе	КОД, по которому запланировано оснащение мастерской
	Голованова Георгия Александровича»								
Мурманская область	Государственное автономное профессиональное образовательное учреждение Мурманской области «Апатитский политехнический колледж имени Голованова Георгия Александровича»	Искусство, дизайн и сфера услуг	Хлебопечене	Учебно-производственное оборудование	Часы настенные	2	1 239,06	Да	КОД 1.2
Мурманская область	Государственное автономное профессиональное образовательное учреждение Мурманской области «Апатитский политехнический колледж имени Голованова Георгия Александровича»	Искусство, дизайн и сфера услуг	Хлебопечене	Учебно-производственное оборудование	Медицинский рециркулятор воздуха	5	46 000,00	Да	КОД 1.2
Мурманская область	Государственное автономное профессиональное образовательное учреждение Мурманской области «Апатитский политехнический колледж имени	Искусство, дизайн и сфера услуг	Хлебопечене	Учебно-производственное оборудование	Пластиковые контейнеры для теста (на 15 л.)	10	4 200,00	Да	КОД 1.2

Наименование субъекта Российской Федерации	Наименование образовательной организации	Направление создания мастерских	Наименование мастерской/компетенция	Вид оборудования*	Наименование объекта закупки	Количество, ед.	Сумма, руб.	Отметка о наличии объекта закупки в инфраструктурном листе	КОД, по которому запланировано оснащение мастерской
	Голованова Георгия Александровича»								
Мурманская область	Государственное автономное профессиональное образовательное учреждение Мурманской области «Апатитский политехнический колледж имени Голованова Георгия Александровича»	Искусство, дизайн и сфера услуг	Хлебопеченье	Учебно-производственное оборудование	Пластиковые контейнеры для теста (на 10 л.)	10	3 200,00	Да	КОД 1.2
Мурманская область	Государственное автономное профессиональное образовательное учреждение Мурманской области «Апатитский политехнический колледж имени Голованова Георгия Александровича»	Искусство, дизайн и сфера услуг	Хлебопеченье	Учебно-производственное оборудование	Пластиковые контейнеры для теста (на 5 л.)	20	5 200,00	Да	КОД 1.2
Мурманская область	Государственное автономное профессиональное образовательное учреждение Мурманской области «Апатитский политехнический колледж имени	Искусство, дизайн и сфера услуг	Хлебопеченье	Учебно-производственное оборудование	Контейнер пищевой пластиковый для хранения продуктов с одноцветной крышкой (на 50 мл)	50	600,00	Да	КОД 1.2

Наименование субъекта Российской Федерации	Наименование образовательной организации	Направление создания мастерских	Наименование мастерской/компетенция	Вид оборудования*	Наименование объекта закупки	Количество, ед.	Сумма, руб.	Отметка о наличии объекта закупки в инфраструктурном листе	КОД, по которому запланировано оснащение мастерской
	Голованова Георгия Александровича»								
Мурманская область	Государственное автономное профессиональное образовательное учреждение Мурманской области «Апатитский политехнический колледж имени Голованова Георгия Александровича»	Искусство, дизайн и сфера услуг	Хлебопечене	Учебно-производственное оборудование	Контейнер пищевой пластиковый для хранения продуктов с одноцветной крышкой (на 100 мл)	50	1 000,00	Да	КОД 1.2
Мурманская область	Государственное автономное профессиональное образовательное учреждение Мурманской области «Апатитский политехнический колледж имени Голованова Георгия Александровича»	Искусство, дизайн и сфера услуг	Хлебопечене	Учебно-производственное оборудование	Контейнер пищевой пластиковый для хранения продуктов с одноцветной крышкой (на 200 мл)	50	6 000,00	Да	КОД 1.2
Мурманская область	Государственное автономное профессиональное образовательное учреждение Мурманской области «Апатитский политехнический колледж имени	Искусство, дизайн и сфера услуг	Хлебопечене	Учебно-производственное оборудование	Контейнер пищевой пластиковый для хранения продуктов с одноцветной крышкой (на 500 мл)	50	9 000,00	Да	КОД 1.2

Наименование субъекта Российской Федерации	Наименование образовательной организации	Направление создания мастерских	Наименование мастерской/компетенция	Вид оборудования*	Наименование объекта закупки	Количество, ед.	Сумма, руб.	Отметка о наличии объекта закупки в инфраструктурном листе	КОД, по которому запланировано оснащение мастерской
	Голованова Георгия Александровича»								
Мурманская область	Государственное автономное профессиональное образовательное учреждение Мурманской области «Апатитский политехнический колледж имени Голованова Георгия Александровича»	Искусство, дизайн и сфера услуг	Хлебопеченье	Учебно-производственное оборудование	Контейнер для сыпучих продуктов с крышкой на колесах (70-80 л)	5	5 500,00	Да	КОД 1.2
Мурманская область	Государственное автономное профессиональное образовательное учреждение Мурманской области «Апатитский политехнический колледж имени Голованова Георгия Александровича»	Искусство, дизайн и сфера услуг	Хлебопеченье	Учебно-производственное оборудование	Миска глубокая из нержавеющей стали (1л)	25	6 250,00	Да	КОД 1.2
Мурманская область	Государственное автономное профессиональное образовательное учреждение Мурманской области «Апатитский политехнический колледж имени	Искусство, дизайн и сфера услуг	Хлебопеченье	Учебно-производственное оборудование	Миска глубокая из нержавеющей стали (0.5 л)	25	4 750,00	Да	КОД 1.2

Наименование субъекта Российской Федерации	Наименование образовательной организации	Направление создания мастерских	Наименование мастерской/компетенция	Вид оборудования*	Наименование объекта закупки	Количество, ед.	Сумма, руб.	Отметка о наличии объекта закупки в инфраструктурном листе	КОД, по которому запланировано оснащение мастерской
	Голованова Георгия Александровича»								
Мурманская область	Государственное автономное профессиональное образовательное учреждение Мурманской области «Апатитский политехнический колледж имени Голованова Георгия Александровича»	Искусство, дизайн и сфера услуг	Хлебопечене	Учебно-производственное оборудование	Мусорный бак с колесами и педалью (на 70-80 л.)	5	18 500,00	Да	КОД 1.2
Мурманская область	Государственное автономное профессиональное образовательное учреждение Мурманской области «Апатитский политехнический колледж имени Голованова Георгия Александровича»	Искусство, дизайн и сфера услуг	Хлебопечене	Учебно-производственное оборудование	Ножи поварская тройка	5	12 950,00	Да	КОД 1.2
Мурманская область	Государственное автономное профессиональное образовательное учреждение Мурманской области «Апатитский политехнический колледж имени	Искусство, дизайн и сфера услуг	Хлебопечене	Учебно-производственное оборудование	Поднос столовый (450x355 мм с ручками)	50	21 000,00	Да	КОД 1.2

Наименование субъекта Российской Федерации	Наименование образовательной организации	Направление создания мастерских	Наименование мастерской/компетенция	Вид оборудования*	Наименование объекта закупки	Количество, ед.	Сумма, руб.	Отметка о наличии объекта закупки в инфраструктурном листе	КОД, по которому запланировано оснащение мастерской
	Голованова Георгия Александровича»								
Мурманская область	Государственное автономное профессиональное образовательное учреждение Мурманской области «Апатитский политехнический колледж имени Голованова Георгия Александровича»	Искусство, дизайн и сфера услуг	Хлебопечене	Учебно-производственное оборудование	Доски разделочные пластиковые 6 шт. (белая, зеленая, синяя/голубая, желтая, красная, коричневая)	5	17 000,00	Да	КОД 1.2
Мурманская область	Государственное автономное профессиональное образовательное учреждение Мурманской области «Апатитский политехнический колледж имени Голованова Георгия Александровича»	Искусство, дизайн и сфера услуг	Хлебопечене	Учебно-производственное оборудование	Подставка для досок	5	3 500,00	Да	КОД 1.2
Мурманская область	Государственное автономное профессиональное образовательное учреждение Мурманской области «Апатитский политехнический колледж имени	Искусство, дизайн и сфера услуг	Хлебопечене	Учебно-производственное оборудование	Пластмассовый скребок (трапеция)	10	4 500,00	Да	КОД 1.2

Наименование субъекта Российской Федерации	Наименование образовательной организации	Направление создания мастерских	Наименование мастерской/компетенция	Вид оборудования*	Наименование объекта закупки	Количество, ед.	Сумма, руб.	Отметка о наличии объекта закупки в инфраструктурном листе	КОД, по которому запланировано оснащение мастерской
	Голованова Георгия Александровича»								
Мурманская область	Государственное автономное профессиональное образовательное учреждение Мурманской области «Апатитский политехнический колледж имени Голованова Георгия Александровича»	Искусство, дизайн и сфера услуг	Хлебопечени е	Учебно-производственное оборудование	Рукавица для пекарей с длинной манжетой, пара	5	13 000,00	Да	КОД 1.2
Мурманская область	Государственное автономное профессиональное образовательное учреждение Мурманской области «Апатитский политехнический колледж имени Голованова Георгия Александровича»	Искусство, дизайн и сфера услуг	Хлебопечени е	Учебно-производственное оборудование	Тазы пластиковые для пищевых продуктов (на 5 л.)	10	2 200,00	Да	КОД 1.2
Мурманская область	Государственное автономное профессиональное образовательное учреждение Мурманской области «Апатитский политехнический колледж имени	Искусство, дизайн и сфера услуг	Хлебопечени е	Учебно-производственное оборудование	Тазы пластиковые для пищевых продуктов (на 3 л.)	15	2 250,00	Да	КОД 1.2

Наименование субъекта Российской Федерации	Наименование образовательной организации	Направление создания мастерских	Наименование мастерской/компетенция	Вид оборудования*	Наименование объекта закупки	Количество, ед.	Сумма, руб.	Отметка о наличии объекта закупки в инфраструктурном листе	КОД, по которому запланировано оснащение мастерской
	Голованова Георгия Александровича»								
Мурманская область	Государственное автономное профессиональное образовательное учреждение Мурманской области «Апатитский политехнический колледж имени Голованова Георгия Александровича»	Искусство, дизайн и сфера услуг	Хлебопечени е	Учебно-производственное оборудование	Сотейник с крышкой (для индукционной плиты, 1,8 л)	5	11 000,00	Да	КОД 1.2
Мурманская область	Государственное автономное профессиональное образовательное учреждение Мурманской области «Апатитский политехнический колледж имени Голованова Георгия Александровича»	Искусство, дизайн и сфера услуг	Хлебопечени е	Учебно-производственное оборудование	Ложки столовые	10	900,00	Да	КОД 1.2
Мурманская область	Государственное автономное профессиональное образовательное учреждение Мурманской области «Апатитский политехнический колледж имени	Искусство, дизайн и сфера услуг	Хлебопечени е	Учебно-производственное оборудование	Совки для сыпучих продуктов	15	1 725,00	Да	КОД 1.2

Наименование субъекта Российской Федерации	Наименование образовательной организации	Направление создания мастерских	Наименование мастерской/компетенция	Вид оборудования*	Наименование объекта закупки	Количество, ед.	Сумма, руб.	Отметка о наличии объекта закупки в инфраструктурном листе	КОД, по которому запланировано оснащение мастерской
	Голованова Георгия Александровича»								
Мурманская область	Государственное автономное профессиональное образовательное учреждение Мурманской области «Апатитский политехнический колледж имени Голованова Георгия Александровича»	Искусство, дизайн и сфера услуг	Хлебопеченье	Учебно-производственное оборудование	Сковорода для индукционной плиты с толстым дном	5	16 000,00	Да	КОД 1.2
Мурманская область	Государственное автономное профессиональное образовательное учреждение Мурманской области «Апатитский политехнический колледж имени Голованова Георгия Александровича»	Искусство, дизайн и сфера услуг	Хлебопеченье	Учебно-производственное оборудование	Терка четырехгранная	5	2 250,00	Да	КОД 1.2
Мурманская область	Государственное автономное профессиональное образовательное учреждение Мурманской области «Апатитский политехнический колледж имени	Искусство, дизайн и сфера услуг	Хлебопеченье	Учебно-производственное оборудование	Контейнер с крышкой (на 2 л)	20	9 000,00	Да	КОД 1.2

Наименование субъекта Российской Федерации	Наименование образовательной организации	Направление создания мастерских	Наименование мастерской/компетенция	Вид оборудования*	Наименование объекта закупки	Количество, ед.	Сумма, руб.	Отметка о наличии объекта закупки в инфраструктурном листе	КОД, по которому запланировано оснащение мастерской
	Голованова Георгия Александровича»								
Мурманская область	Государственное автономное профессиональное образовательное учреждение Мурманской области «Апатитский политехнический колледж имени Голованова Георгия Александровича»	Искусство, дизайн и сфера услуг	Хлебопечене	Учебно-производственное оборудование	Лопатки силиконовые	10	1 500,00	Да	КОД 1.2
Мурманская область	Государственное автономное профессиональное образовательное учреждение Мурманской области «Апатитский политехнический колледж имени Голованова Георгия Александровича»	Искусство, дизайн и сфера услуг	Хлебопечене	Учебно-производственное оборудование	Сито металлическое	10	2 500,00	Да	КОД 1.2
Мурманская область	Государственное автономное профессиональное образовательное учреждение Мурманской области «Апатитский политехнический колледж имени	Искусство, дизайн и сфера услуг	Хлебопечене	Учебно-производственное оборудование	Ножницы	5	1 750,00	Да	КОД 1.2

Наименование субъекта Российской Федерации	Наименование образовательной организации	Направление создания мастерских	Наименование мастерской/компетенция	Вид оборудования*	Наименование объекта закупки	Количество, ед.	Сумма, руб.	Отметка о наличии объекта закупки в инфраструктурном листе	КОД, по которому запланировано оснащение мастерской
	Голованова Георгия Александровича»								
Мурманская область	Государственное автономное профессиональное образовательное учреждение Мурманской области «Апатитский политехнический колледж имени Голованова Георгия Александровича»	Искусство, дизайн и сфера услуг	Хлебопечене	Учебно-производственное оборудование	Скалка 300*70 мм, бук	5	3 750,00	Да	КОД 1.2
Мурманская область	Государственное автономное профессиональное образовательное учреждение Мурманской области «Апатитский политехнический колледж имени Голованова Георгия Александровича»	Искусство, дизайн и сфера услуг	Хлебопечене	Учебно-производственное оборудование	Кисти пекарские из натуральной щетины	10	2 000,00	Да	КОД 1.2
Мурманская область	Государственное автономное профессиональное образовательное учреждение Мурманской области «Апатитский политехнический колледж имени	Искусство, дизайн и сфера услуг	Хлебопечене	Учебно-производственное оборудование	Венчик	5	1 250,00	Да	КОД 1.2

Наименование субъекта Российской Федерации	Наименование образовательной организации	Направление создания мастерских	Наименование мастерской/компетенция	Вид оборудования*	Наименование объекта закупки	Количество, ед.	Сумма, руб.	Отметка о наличии объекта закупки в инфраструктурном листе	КОД, по которому запланировано оснащение мастерской
	Голованова Георгия Александровича»								
Мурманская область	Государственное автономное профессиональное образовательное учреждение Мурманской области «Апатитский политехнический колледж имени Голованова Георгия Александровича»	Искусство, дизайн и сфера услуг	Хлебопечене	Учебно-производственное оборудование	Кружка мерная (на 1 л)	5	900,00	Да	КОД 1.2
Мурманская область	Государственное автономное профессиональное образовательное учреждение Мурманской области «Апатитский политехнический колледж имени Голованова Георгия Александровича»	Искусство, дизайн и сфера услуг	Хлебопечене	Учебно-производственное оборудование	Лопата посадочная для подовой печи	5	27 500,00	Да	КОД 1.2
Мурманская область	Государственное автономное профессиональное образовательное учреждение Мурманской области «Апатитский политехнический колледж имени	Искусство, дизайн и сфера услуг	Хлебопечене	Учебно-производственное оборудование	Форма для выпечки бриошей (сталь, антипригарное покрытие D=100, H=40)	50	7 500,00	Да	КОД 1.2

Наименование субъекта Российской Федерации	Наименование образовательной организации	Направление создания мастерских	Наименование мастерской/компетенция	Вид оборудования*	Наименование объекта закупки	Количество, ед.	Сумма, руб.	Отметка о наличии объекта закупки в инфраструктурном листе	КОД, по которому запланировано оснащение мастерской
	Голованова Георгия Александровича»								
Мурманская область	Государственное автономное профессиональное образовательное учреждение Мурманской области «Апатитский политехнический колледж имени Голованова Георгия Александровича»	Искусство, дизайн и сфера услуг	Хлебопечене	Учебно-производственное оборудование	Формы для расстойки из лозы (ротанга) для хлеба (круглая)	30	52 500,00	Да	КОД 1.2
Мурманская область	Государственное автономное профессиональное образовательное учреждение Мурманской области «Апатитский политехнический колледж имени Голованова Георгия Александровича»	Искусство, дизайн и сфера услуг	Хлебопечене	Учебно-производственное оборудование	Формы для расстойки из лозы (ротанга) для хлеба (овальная)	30	52 500,00	Да	КОД 1.2
Мурманская область	Государственное автономное профессиональное образовательное учреждение Мурманской области «Апатитский политехнический колледж имени	Искусство, дизайн и сфера услуг	Хлебопечене	Учебно-производственное оборудование	Решетка для охлаждения выпечки 600*400	15	82 500,00	Да	КОД 1.2

Наименование субъекта Российской Федерации	Наименование образовательной организации	Направление создания мастерских	Наименование мастерской/компетенция	Вид оборудования*	Наименование объекта закупки	Количество, ед.	Сумма, руб.	Отметка о наличии объекта закупки в инфраструктурном листе	КОД, по которому запланировано оснащение мастерской
	Голованова Георгия Александровича»								
Мурманская область	Государственное автономное профессиональное образовательное учреждение Мурманской области «Апатитский политехнический колледж имени Голованова Георгия Александровича»	Искусство, дизайн и сфера услуг	Хлебопечени е	Учебно-производственное оборудование	Кулер для воды	5	25 188,15	Да	КОД 1.2
Мурманская область	Государственное автономное профессиональное образовательное учреждение Мурманской области «Апатитский политехнический колледж имени Голованова Георгия Александровича»	Искусство, дизайн и сфера услуг	Хлебопечени е	Учебно-производственное оборудование	Метла хозяйственная с совком	5	2 250,00	Да	КОД 1.2
Мурманская область	Государственное автономное профессиональное образовательное учреждение Мурманской области «Апатитский политехнический колледж имени	Искусство, дизайн и сфера услуг	Хлебопечени е	Учебно-производственное оборудование	Набор первой медицинской помощи	1	2 059,77	Да	КОД 1.2

Наименование субъекта Российской Федерации	Наименование образовательной организации	Направление создания мастерских	Наименование мастерской/компетенция	Вид оборудования*	Наименование объекта закупки	Количество, ед.	Сумма, руб.	Отметка о наличии объекта закупки в инфраструктурном листе	КОД, по которому запланировано оснащение мастерской
	Голованова Георгия Александровича»								
Мурманская область	Государственное автономное профессиональное образовательное учреждение Мурманской области «Апатитский политехнический колледж имени Голованова Георгия Александровича»	Искусство, дизайн и сфера услуг	Хлебопеченье	Учебно-производственное оборудование	Огнетушитель	1	2 431,34	Да	КОД 1.2
Мурманская область	Государственное автономное профессиональное образовательное учреждение Мурманской области «Кандалакшский индустриальный колледж»	Обслуживание транспорта и логистика	Управление локомотивом	Учебно-производственное оборудование	Тренажерный комплекс подвижного состава	1	7 275 666,67	Да	КОД 1.1
Мурманская область	Государственное автономное профессиональное образовательное учреждение Мурманской области «Кандалакшский индустриальный колледж»	Обслуживание транспорта и логистика	Управление локомотивом	Учебно-производственное оборудование	Стол для разборки и сборки крана машиниста	1	6 956,33	Да	КОД 1.1

Наименование субъекта Российской Федерации	Наименование образовательной организации	Направление создания мастерских	Наименование мастерской/компетенция	Вид оборудования*	Наименование объекта закупки	Количество, ед.	Сумма, руб.	Отметка о наличии объекта закупки в инфраструктурном листе	КОД, по которому запланировано оснащение мастерской
Мурманская область	Государственное автономное профессиональное образовательное учреждение Мурманской области «Кандалакшский индустриальный колледж»	Обслуживание транспорта и логистика	Управление локомотивом	Учебно-производственное оборудование	Стенд для изучения приборов управления автотормозами	1	1 111 333,33	Да	КОД 1.1
Мурманская область	Государственное автономное профессиональное образовательное учреждение Мурманской области «Кандалакшский индустриальный колледж»	Обслуживание транспорта и логистика	Управление локомотивом	Учебно-производственное оборудование	Автосцепка СА-3/аналог	1	100 000,00	Да	КОД 1.1
Мурманская область	Государственное автономное профессиональное образовательное учреждение Мурманской области «Кандалакшский индустриальный колледж»	Обслуживание транспорта и логистика	Управление локомотивом	Учебно-производственное оборудование	Колесная пара	1	340 000,00	Да	КОД 1.1
Мурманская область	Государственное автономное профессиональное образовательное учреждение Мурманской области «Кандалакшский	Обслуживание транспорта и логистика	Управление локомотивом	Учебно-производственное оборудование	Шаблон универсальный для контроля параметров поверхности катания колесных пар тягового подвижного состава УТ 1/ аналог	1	53 047,00	Да	КОД 1.1

Наименование субъекта Российской Федерации	Наименование образовательной организации	Направление создания мастерских	Наименование мастерской/компетенция	Вид оборудования*	Наименование объекта закупки	Количество, ед.	Сумма, руб.	Отметка о наличии объекта закупки в инфраструктурном листе	КОД, по которому запланировано оснащение мастерской
	индустриальный колледж»								
Мурманская область	Государственное автономное профессиональное образовательное учреждение Мурманской области «Кандалакшский индустриальный колледж»	Обслуживание транспорта и логистика	Управление локомотивом	Учебно-производственное оборудование	Шаблон для измерения гребневых бандажей локомотивов по ГОСТ 11018-2000	1	13 937,00	Да	КОД 1.1
Мурманская область	Государственное автономное профессиональное образовательное учреждение Мурманской области «Кандалакшский индустриальный колледж»	Обслуживание транспорта и логистика	Управление локомотивом	Учебно-производственное оборудование	Шаблон для проверки автосцепки при текущем отцепочном ремонте пассажирских вагонов комбинированный Шаблон № 940р	1	18 810,00	Да	КОД 1.1
Мурманская область	Государственное автономное профессиональное образовательное учреждение Мурманской области «Кандалакшский индустриальный колледж»	Обслуживание транспорта и логистика	Управление локомотивом	Учебно-производственное оборудование	Шаблон для определения вертикального подреза гребня колеса локомотива И536.00.00	1	12 117,00	Да	КОД 1.1

Наименование субъекта Российской Федерации	Наименование образовательной организации	Направление создания мастерских	Наименование мастерской/компетенция	Вид оборудования*	Наименование объекта закупки	Количество, ед.	Сумма, руб.	Отметка о наличии объекта закупки в инфраструктурном листе	КОД, по которому запланировано оснащение мастерской
Мурманская область	Государственное автономное профессиональное образовательное учреждение Мурманской области «Кандалакшский индустриальный колледж»	Обслуживание транспорта и логистика	Управление локомотивом	Учебно-производственное оборудование	Тренажер «Гоша»/аналог	1	185 000,00	Да	КОД 1.1
Мурманская область	Государственное автономное профессиональное образовательное учреждение Мурманской области «Кандалакшский индустриальный колледж»	Обслуживание транспорта и логистика	Управление локомотивом	Учебно-производственное оборудование	Шаблон толщиномер для измерения толщины и местного уширения бандажа и обода цельнокатанного колеса И372.01.00	1	14 404,00	Да	КОД 1.1
Мурманская область	Государственное автономное профессиональное образовательное учреждение Мурманской области «Кандалакшский индустриальный колледж»	Обслуживание транспорта и логистика	Управление локомотивом	Учебно-производственное оборудование	Кран машиниста 395/аналог	1	70 000,00	Да	КОД 1.1
Мурманская область	Государственное автономное профессиональное образовательное учреждение Мурманской области «Кандалакшский	Обслуживание транспорта и логистика	Управление локомотивом	Учебно-производственное оборудование	Штангенциркуль для измерения ширины бандажа	1	1 686,00	Да	КОД 1.1

Наименование субъекта Российской Федерации	Наименование образовательной организации	Направление создания мастерских	Наименование мастерской/компетенция	Вид оборудования*	Наименование объекта закупки	Количество, ед.	Сумма, руб.	Отметка о наличии объекта закупки в инфраструктурном листе	КОД, по которому запланировано оснащение мастерской
	индустриальный колледж»								
Мурманская область	Государственное автономное профессиональное образовательное учреждение Мурманской области «Кандалакшский индустриальный колледж»	Обслуживание транспорта и логистика	Управление локомотивом	Учебно-производственное оборудование	Измерительная рулетка 5м	1	336,00	Да	КОД 1.1
Мурманская область	Государственное автономное профессиональное образовательное учреждение Мурманской области «Кандалакшский индустриальный колледж»	Обслуживание транспорта и логистика	Управление локомотивом	Учебно-производственное оборудование	Секундомер	1	4 959,00	Да	КОД 1.1
Мурманская область	Государственное автономное профессиональное образовательное учреждение Мурманской области «Кандалакшский индустриальный колледж»	Обслуживание транспорта и логистика	Управление локомотивом	Учебно-производственное оборудование	Стол	6	54 011,04	Да	КОД 1.1

Наименование субъекта Российской Федерации	Наименование образовательной организации	Направление создания мастерских	Наименование мастерской/компетенция	Вид оборудования*	Наименование объекта закупки	Количество, ед.	Сумма, руб.	Отметка о наличии объекта закупки в инфраструктурном листе	КОД, по которому запланировано оснащение мастерской
Мурманская область	Государственное автономное профессиональное образовательное учреждение Мурманской области «Кандалакшский индустриальный колледж»	Обслуживание транспорта и логистика	Управление локомотивом	Учебно-производственное оборудование	Стул	12	32 182,68	Да	КОД 1.1
Мурманская область	Государственное автономное профессиональное образовательное учреждение Мурманской области «Кандалакшский индустриальный колледж»	Обслуживание транспорта и логистика	Управление локомотивом	Учебно-производственное оборудование	Беспроводной интернет	1	12 600,00	Да	КОД 1.1
Мурманская область	Государственное автономное профессиональное образовательное учреждение Мурманской области «Кандалакшский индустриальный колледж»	Обслуживание транспорта и логистика	Обслуживание и ремонт оборудования релейной защиты и автоматики	Учебно-производственное оборудование	Стол 200x110 см (ШxГ);	6	77 130,90	Да	КОД 1.2
Мурманская область	Государственное автономное профессиональное образовательное учреждение Мурманской области «Кандалакшский	Обслуживание транспорта и логистика	Обслуживание и ремонт оборудования релейной защиты и автоматики	Учебно-производственное оборудование	Стул Каркас: сварная рама из овального металлического профиля	3	8 045,67	Да	КОД 1.2

Наименование субъекта Российской Федерации	Наименование образовательной организации	Направление создания мастерских	Наименование мастерской/компетенция	Вид оборудования*	Наименование объекта закупки	Количество, ед.	Сумма, руб.	Отметка о наличии объекта закупки в инфраструктурном листе	КОД, по которому запланировано оснащение мастерской
	индустриальный колледж»								
Мурманская область	Государственное автономное профессиональное образовательное учреждение Мурманской области «Кандалакшский индустриальный колледж»	Обслуживание транспорта и логистика	Обслуживание и ремонт оборудования релейной защиты и автоматики	Учебно-производственное оборудование	Персональный компьютер/ ноутбук	3	362 700,00	Да	КОД 1.2
Мурманская область	Государственное автономное профессиональное образовательное учреждение Мурманской области «Кандалакшский индустриальный колледж»	Обслуживание транспорта и логистика	Обслуживание и ремонт оборудования релейной защиты и автоматики	Учебно-производственное оборудование	Щупы измерительные набор №2 или аналог	3	897,00	Да	КОД 1.2
Мурманская область	Государственное автономное профессиональное образовательное учреждение Мурманской области «Кандалакшский индустриальный колледж»	Обслуживание транспорта и логистика	Обслуживание и ремонт оборудования релейной защиты и автоматики	Учебно-производственное оборудование	Щупы измерительные набор №4 или аналог	3	3 771,00	Да	КОД 1.2

Наименование субъекта Российской Федерации	Наименование образовательной организации	Направление создания мастерских	Наименование мастерской/компетенция	Вид оборудования*	Наименование объекта закупки	Количество, ед.	Сумма, руб.	Отметка о наличии объекта закупки в инфраструктурном листе	КОД, по которому запланировано оснащение мастерской
Мурманская область	Государственное автономное профессиональное образовательное учреждение Мурманской области «Кандалакшский индустриальный колледж»	Обслуживание транспорта и логистика	Обслуживание и ремонт оборудования релейной защиты и автоматики	Учебно-производственное оборудование	Устройство измерительное параметров релейной защиты	3	2 700 000,00	Да	КОД 1.2
Мурманская область	Государственное автономное профессиональное образовательное учреждение Мурманской области «Кандалакшский индустриальный колледж»	Обслуживание транспорта и логистика	Обслуживание и ремонт оборудования релейной защиты и автоматики	Учебно-производственное оборудование	Набор ремонтного инструмента служб релейной защиты и автоматики	3	59 976,00	Да	КОД 1.2
Мурманская область	Государственное автономное профессиональное образовательное учреждение Мурманской области «Кандалакшский индустриальный колледж»	Обслуживание транспорта и логистика	Обслуживание и ремонт оборудования релейной защиты и автоматики	Учебно-производственное оборудование	Трансформатор тока 10 кВ	3	65 970,00	Да	КОД 1.2
Мурманская область	Государственное автономное профессиональное образовательное учреждение Мурманской области «Кандалакшский	Обслуживание транспорта и логистика	Обслуживание и ремонт оборудования релейной защиты и автоматики	Учебно-производственное оборудование	Цифровой мегаомметр	3	190 350,00	Да	КОД 1.2

Наименование субъекта Российской Федерации	Наименование образовательной организации	Направление создания мастерских	Наименование мастерской/компетенция	Вид оборудования*	Наименование объекта закупки	Количество, ед.	Сумма, руб.	Отметка о наличии объекта закупки в инфраструктурном листе	КОД, по которому запланировано оснащение мастерской
	индустриальный колледж»								
Мурманская область	Государственное автономное профессиональное образовательное учреждение Мурманской области «Кандалакшский индустриальный колледж»	Обслуживание транспорта и логистика	Обслуживание и ремонт оборудования релейной защиты и автоматики	Учебно-производственное оборудование	Универсальный цифровой мультиметр	3	451 057,75	Да	КОД 1.2
Мурманская область	Государственное автономное профессиональное образовательное учреждение Мурманской области «Кандалакшский индустриальный колледж»	Обслуживание транспорта и логистика	Обслуживание и ремонт оборудования релейной защиты и автоматики	Учебно-производственное оборудование	Калькулятор настольный	3	7 320,00	Да	КОД 1.2
Мурманская область	Государственное автономное профессиональное образовательное учреждение Мурманской области «Кандалакшский индустриальный колледж»	Обслуживание транспорта и логистика	Обслуживание и ремонт оборудования релейной защиты и автоматики	Учебно-производственное оборудование	Реле максимального тока	3	10 785,00	Да	КОД 1.2

Наименование субъекта Российской Федерации	Наименование образовательной организации	Направление создания мастерских	Наименование мастерской/компетенция	Вид оборудования*	Наименование объекта закупки	Количество, ед.	Сумма, руб.	Отметка о наличии объекта закупки в инфраструктурном листе	КОД, по которому запланировано оснащение мастерской
Мурманская область	Государственное автономное профессиональное образовательное учреждение Мурманской области «Кандалакшский индустриальный колледж»	Обслуживание транспорта и логистика	Обслуживание и ремонт оборудования релейной защиты и автоматики	Учебно-производственное оборудование	Промежуточное реле переменного тока	3	12 450,00	Да	КОД 1.2
Мурманская область	Государственное автономное профессиональное образовательное учреждение Мурманской области «Кандалакшский индустриальный колледж»	Обслуживание транспорта и логистика	Обслуживание и ремонт оборудования релейной защиты и автоматики	Учебно-производственное оборудование	Видеокамера	4	60 400,00	Да	КОД 1.2
Мурманская область	Государственное автономное профессиональное образовательное учреждение Мурманской области «Кандалакшский индустриальный колледж»	Обслуживание транспорта и логистика	Обслуживание и ремонт оборудования релейной защиты и автоматики	Учебно-производственное оборудование	Беспроводной доступ к Интернету	1	12 600,00	Да	КОД 1.2
Мурманская область	Государственное автономное профессиональное образовательное учреждение Мурманской области «Кандалакшский	Обслуживание транспорта и логистика	Обслуживание и ремонт оборудования релейной защиты и автоматики	Учебно-производственное оборудование	Персональный компьютер/ ноутбук	1	120 900,00	Да	КОД 1.2

Наименование субъекта Российской Федерации	Наименование образовательной организации	Направление создания мастерских	Наименование мастерской/компетенция	Вид оборудования*	Наименование объекта закупки	Количество, ед.	Сумма, руб.	Отметка о наличии объекта закупки в инфраструктурном листе	КОД, по которому запланировано оснащение мастерской
	индустриальный колледж»								
Мурманская область	Государственное автономное профессиональное образовательное учреждение Мурманской области «Кандалакшский индустриальный колледж»	Обслуживание транспорта и логистика	Обслуживание и ремонт оборудования релейной защиты и автоматики	Учебно-производственное оборудование	МФУ (принтер, сканер, копир)	1	48 700,00	Да	КОД 1.2
Мурманская область	Государственное автономное профессиональное образовательное учреждение Мурманской области «Кандалакшский индустриальный колледж»	Обслуживание транспорта и логистика	Обслуживание и ремонт оборудования релейной защиты и автоматики	Учебно-производственное оборудование	Стол	2	18 003,68	Да	КОД 1.2
Мурманская область	Государственное автономное профессиональное образовательное учреждение Мурманской области «Кандалакшский индустриальный колледж»	Обслуживание транспорта и логистика	Обслуживание и ремонт оборудования релейной защиты и автоматики	Учебно-производственное оборудование	Микропроцессорное устройство защиты "Сириус" 2-МЛ-5А-220В	3	456 060,00	Да	КОД 1.2

Наименование субъекта Российской Федерации	Наименование образовательной организации	Направление создания мастерских	Наименование мастерской/компетенция	Вид оборудования*	Наименование объекта закупки	Количество, ед.	Сумма, руб.	Отметка о наличии объекта закупки в инфраструктурном листе	КОД, по которому запланировано оснащение мастерской
Мурманская область	Государственное автономное профессиональное образовательное учреждение Мурманской области «Кандалакшский индустриальный колледж»	Обслуживание транспорта и логистика	Обслуживание и ремонт оборудования релейной защиты и автоматики	Учебно-производственное оборудование	Имитатор для проверки микропроцессорных защит (проверка дискретных входов)	3	312 840,00	Да	КОД 1.2
Мурманская область	Государственное автономное профессиональное образовательное учреждение Мурманской области «Кольский медицинский колледж»	Социальная сфера	Медицинский и социальный уход	Учебно-лабораторное оборудование	Ноутбук/Компьютер	3	102 567,00	Да	УИЛ - 2022-2024
Мурманская область	Государственное автономное профессиональное образовательное учреждение Мурманской области «Кольский медицинский колледж»	Социальная сфера	Медицинский и социальный уход	Учебно-лабораторное оборудование	МФУ(принтер, сканер, копир)	2	46 000,00	Да	УИЛ - 2022-2024
Мурманская область	Государственное автономное профессиональное образовательное учреждение Мурманской области «Кольский	Социальная сфера	Медицинский и социальный уход	Учебно-лабораторное оборудование	Камера для трансляции. 4 закрепленные камеры, согласно ПЗ, и 1 на штативе/треноге (переносится	20	67 698,00	Да	УИЛ - 2022-2024

Наименование субъекта Российской Федерации	Наименование образовательной организации	Направление создания мастерских	Наименование мастерской/компетенция	Вид оборудования*	Наименование объекта закупки	Количество, ед.	Сумма, руб.	Отметка о наличии объекта закупки в инфраструктурном листе	КОД, по которому запланировано оснащение мастерской
	медицинский колледж»				последовательно из зоны в зону)				
Мурманская область	Государственное автономное профессиональное образовательное учреждение Мурманской области «Кольский медицинский колледж»	Социальная сфера	Медицинский и социальный уход	Учебно-лабораторное оборудование	Штатив для короткофокусной камеры	4	7 596,00	Да	УИЛ - 2022-2024
Мурманская область	Государственное автономное профессиональное образовательное учреждение Мурманской области «Кольский медицинский колледж»	Социальная сфера	Медицинский и социальный уход	Учебно-производственное оборудование	Аппарат для измерения АД (механический, не со встроенным фонендоскопом)	4	10 108,00	Да	УИЛ - 2022-2024
Мурманская область	Государственное автономное профессиональное образовательное учреждение Мурманской области «Кольский медицинский колледж»	Социальная сфера	Медицинский и социальный уход	Учебно-производственное оборудование	Аппарат для измерения АД (электронный, автоматический измеритель артериального давления, пульса, ЧСС с фиксацией манжеты на плечо).	4	20 752,00	Да	УИЛ - 2022-2024
Мурманская область	Государственное автономное профессиональное образовательное учреждение	Социальная сфера	Медицинский и социальный уход	Учебно-производственное оборудование	Ваза для фруктов	1	89,00	Да	УИЛ - 2022-2024

Наименование субъекта Российской Федерации	Наименование образовательной организации	Направление создания мастерских	Наименование мастерской/компетенция	Вид оборудования*	Наименование объекта закупки	Количество, ед.	Сумма, руб.	Отметка о наличии объекта закупки в инфраструктурном листе	КОД, по которому запланировано оснащение мастерской
	Мурманской области «Кольский медицинский колледж»								
Мурманская область	Государственное автономное профессиональное образовательное учреждение Мурманской области «Кольский медицинский колледж»	Социальная сфера	Медицинский и социальный уход	Учебно-производственное оборудование	Ваза для цветов	1	90,50	Да	УИЛ - 2022-2024
Мурманская область	Государственное автономное профессиональное образовательное учреждение Мурманской области «Кольский медицинский колледж»	Социальная сфера	Медицинский и социальный уход	Учебно-производственное оборудование	Держатель для полотенец	1	245,00	Да	УИЛ - 2022-2024
Мурманская область	Государственное автономное профессиональное образовательное учреждение Мурманской области «Кольский медицинский колледж»	Социальная сфера	Медицинский и социальный уход	Учебно-производственное оборудование	Диспенсер для бумажных полотенец (настенный, в Z-сложение, пластик)	3	5 872,50	Да	УИЛ - 2022-2024

Наименование субъекта Российской Федерации	Наименование образовательной организации	Направление создания мастерских	Наименование мастерской/компетенция	Вид оборудования*	Наименование объекта закупки	Количество, ед.	Сумма, руб.	Отметка о наличии объекта закупки в инфраструктурном листе	КОД, по которому запланировано оснащение мастерской
Мурманская область	Государственное автономное профессиональное образовательное учреждение Мурманской области «Кольский медицинский колледж»	Социальная сфера	Медицинский и социальный уход	Учебно-производственное оборудование	Дозатор для жидкого мыла и антисептиков (настенный)	6	14 400,00	Да	УИЛ - 2022-2024
Мурманская область	Государственное автономное профессиональное образовательное учреждение Мурманской области «Кольский медицинский колледж»	Социальная сфера	Медицинский и социальный уход	Учебно-производственное оборудование	Доска-слайдер (для перемещения маломобильных пациентов, пластик) 2 единицы: одна модель - прямая, вторая модель - угловая	2	8 410,00	Да	УИЛ - 2022-2024
Мурманская область	Государственное автономное профессиональное образовательное учреждение Мурманской области «Кольский медицинский колледж»	Социальная сфера	Медицинский и социальный уход	Учебно-производственное оборудование	Дыхательный тренажер, предназначен для дыхательных тренировок с целью профилактики и лечения различных заболеваний типа Фролова	1	3 985,00	Да	УИЛ - 2022-2024
Мурманская область	Государственное автономное профессиональное образовательное учреждение Мурманской области «Кольский	Социальная сфера	Медицинский и социальный уход	Учебно-производственное оборудование	Дыхательный тренажер,нагрузочный спирометр с односторонним клапаном типа Coach 2 22-4000	1	21 100,00	Да	УИЛ - 2022-2024

Наименование субъекта Российской Федерации	Наименование образовательной организации	Направленность создания мастерских	Наименование мастерской/компетенция	Вид оборудования*	Наименование объекта закупки	Количество, ед.	Сумма, руб.	Отметка о наличии объекта закупки в инфраструктурном листе	КОД, по которому запланировано оснащение мастерской
	медицинский колледж»								
Мурманская область	Государственное автономное профессиональное образовательное учреждение Мурманской области «Кольский медицинский колледж»	Социальная сфера	Медицинский и социальный уход	Учебно-производственное оборудование	Ингалятор компрессорный, Со встроеным вентилятором, работа от сети и от аккумулятора, в комплектацию входит: загубник, воздуховодная трубка, насадка для носа и маска для взрослых	1	8 845,00	Да	УИЛ - 2022-2024
Мурманская область	Государственное автономное профессиональное образовательное учреждение Мурманской области «Кольский медицинский колледж»	Социальная сфера	Медицинский и социальный уход	Учебно-производственное оборудование	Кнопка вызова врача, Имеет врезное крепление	1	2 900,00	Да	УИЛ - 2022-2024
Мурманская область	Государственное автономное профессиональное образовательное учреждение Мурманской области «Кольский медицинский колледж»	Социальная сфера	Медицинский и социальный уход	Учебно-производственное оборудование	Контейнер для дезинфекции (объем 1 л., для проведения предстерилизационной очистки и химической дезинфекции)	3	2 175,00	Да	УИЛ - 2022-2024

Наименование субъекта Российской Федерации	Наименование образовательной организации	Направление создания мастерских	Наименование мастерской/компетенция	Вид оборудования*	Наименование объекта закупки	Количество, ед.	Сумма, руб.	Отметка о наличии объекта закупки в инфраструктурном листе	КОД, по которому запланировано оснащение мастерской
Мурманская область	Государственное автономное профессиональное образовательное учреждение Мурманской области «Кольский медицинский колледж»	Социальная сфера	Медицинский и социальный уход	Учебно-производственное оборудование	Контейнер для дезинфекции (объем 3 л., для проведения предстерилизационной очистки и химической дезинфекции)	3	2 850,00	Да	УИЛ - 2022-2024
Мурманская область	Государственное автономное профессиональное образовательное учреждение Мурманской области «Кольский медицинский колледж»	Социальная сфера	Медицинский и социальный уход	Учебно-производственное оборудование	Контейнер для дезинфекции (объем 5 л., для проведения предстерилизационной очистки и химической дезинфекции)	3	4 263,00	Да	УИЛ - 2022-2024
Мурманская область	Государственное автономное профессиональное образовательное учреждение Мурманской области «Кольский медицинский колледж»	Социальная сфера	Медицинский и социальный уход	Учебно-производственное оборудование	Контейнер для сбора медицинских отходов (ведро-с крышкой и педалью для сбора медицинских отходов класса А (белый))	3	9 000,00	Да	УИЛ - 2022-2024
Мурманская область	Государственное автономное профессиональное образовательное учреждение Мурманской области «Кольский	Социальная сфера	Медицинский и социальный уход	Учебно-производственное оборудование	Контейнер для сбора медицинских отходов (ведро с крышкой и педалью для сбора медицинских отходов класса Б (желтый))	3	9 000,00	Да	УИЛ - 2022-2024

Наименование субъекта Российской Федерации	Наименование образовательной организации	Направление создания мастерских	Наименование мастерской/компетенция	Вид оборудования*	Наименование объекта закупки	Количество, ед.	Сумма, руб.	Отметка о наличии объекта закупки в инфраструктурном листе	КОД, по которому запланировано оснащение мастерской
	медицинский колледж»								
Мурманская область	Государственное автономное профессиональное образовательное учреждение Мурманской области «Кольский медицинский колледж»	Социальная сфера	Медицинский и социальный уход	Учебно-производственное оборудование	Кровать медицинская функциональная (4-х секционная, с электрическим приводом для регулировки высоты, спинной и тазобедренной (ножной) секции и угла антитренделенбург, с пультом управления. Главная особенность данной модели - она практически неотличима от простых домашних кроватей, и имеет ортопедическое ложе из деревянных ламелей, закрепленных на подвижных, самоориентирующихся под весом пациента втулках, обеспечивающих дополнительный ортопедический эффект)	1	139 885,00	Да	УИЛ - 2022-2024
Мурманская область	Государственное автономное профессиональное образовательное учреждение Мурманской области	Социальная сфера	Медицинский и социальный уход	Учебно-производственное оборудование	Кровать медицинская функциональная 4-х секционная, с электрическим приводом для регулировки высоты,	1	139 885,00	Да	УИЛ - 2022-2024

Наименование субъекта Российской Федерации	Наименование образовательной организации	Направление создания мастерских	Наименование мастерской/компетенция	Вид оборудования*	Наименование объекта закупки	Количество, ед.	Сумма, руб.	Отметка о наличии объекта закупки в инфраструктурном листе	КОД, по которому запланировано оснащение мастерской
	«Кольский медицинский колледж»				спинной и тазобедренной (ножной) секции и угла антитренделенбург, с пультом управления.				
Мурманская область	Государственное автономное профессиональное образовательное учреждение Мурманской области «Кольский медицинский колледж»	Социальная сфера	Медицинский и социальный уход	Учебно-производственное оборудование	Кушетка медицинская со ступенями, регулируемый угол наклона подголовника	1	9 161,00	Да	УИЛ - 2022-2024
Мурманская область	Государственное автономное профессиональное образовательное учреждение Мурманской области «Кольский медицинский колледж»	Социальная сфера	Медицинский и социальный уход	Учебно-производственное оборудование	Матрац для функциональной кровати (гигиеничный 3-х секционный матрац из пенополиуретана в чехле из кожзаменителя на молнии)	2	19 920,00	Да	УИЛ - 2022-2024
Мурманская область	Государственное автономное профессиональное образовательное учреждение Мурманской области «Кольский медицинский колледж»	Социальная сфера	Медицинский и социальный уход	Учебно-производственное оборудование	Мобильный инструментальный столик, 2-х полочный	3	23 664,00	Да	УИЛ - 2022-2024

Наименование субъекта Российской Федерации	Наименование образовательной организации	Направление создания мастерских	Наименование мастерской/компетенция	Вид оборудования*	Наименование объекта закупки	Количество, ед.	Сумма, руб.	Отметка о наличии объекта закупки в инфраструктурном листе	КОД, по которому запланировано оснащение мастерской
Мурманская область	Государственное автономное профессиональное образовательное учреждение Мурманской области «Кольский медицинский колледж»	Социальная сфера	Медицинский и социальный уход	Учебно-производственное оборудование	Набор столовой посуды для инвалидов из 11 приборов (предназначен для пожилых, людей с нарушением функций рук, инвалидов проходящих реабилитацию после инсульта, с нарушениями опорно-двигательного аппарата для самостоятельного приема пищи. В набор входят: специализированные чайная ложка, столовая ложка, вилка, нож, стакан, поильник, приспособление для яиц, глубокая тарелка, тарелка с высоким бортиком. ограничитель на тарелки)	1	22 650,00	Да	УИЛ - 2022-2024
Мурманская область	Государственное автономное профессиональное образовательное учреждение Мурманской области «Кольский	Социальная сфера	Медицинский и социальный уход	Учебно-производственное оборудование	Напольный диск (средство реабилитации и перемещения для инвалидов)	1	6 090,00	Да	УИЛ - 2022-2024

Наименование субъекта Российской Федерации	Наименование образовательной организации	Направление создания мастерских	Наименование мастерской/компетенция	Вид оборудования*	Наименование объекта закупки	Количество, ед.	Сумма, руб.	Отметка о наличии объекта закупки в инфраструктурном листе	КОД, по которому запланировано оснащение мастерской
	медицинский колледж»								
Мурманская область	Государственное автономное профессиональное образовательное учреждение Мурманской области «Кольский медицинский колледж»	Социальная сфера	Медицинский и социальный уход	Учебно-производственное оборудование	Нескользящий коврик (размер 180*100).	1	6 090,00	Да	УИЛ - 2022-2024
Мурманская область	Государственное автономное профессиональное образовательное учреждение Мурманской области «Кольский медицинский колледж»	Социальная сфера	Медицинский и социальный уход	Учебно-производственное оборудование	Плед, размер соответствующий размеру дивана	1	480,00	Да	УИЛ - 2022-2024
Мурманская область	Государственное автономное профессиональное образовательное учреждение Мурманской области «Кольский медицинский колледж»	Социальная сфера	Медицинский и социальный уход	Учебно-производственное оборудование	Приспособление для облегчения захвата предметов	1	507,50	Да	УИЛ - 2022-2024

Наименование субъекта Российской Федерации	Наименование образовательной организации	Направление создания мастерских	Наименование мастерской/компетенция	Вид оборудования*	Наименование объекта закупки	Количество, ед.	Сумма, руб.	Отметка о наличии объекта закупки в инфраструктурном листе	КОД, по которому запланировано оснащение мастерской
Мурманская область	Государственное автономное профессиональное образовательное учреждение Мурманской области «Кольский медицинский колледж»	Социальная сфера	Медицинский и социальный уход	Учебно-производственное оборудование	Пульсоксиметр (инфракрасный. Прибор в пластиковом корпусе, напальчный, предназначен для определения частоты пульса, а также уровня насыщения крови кислородом)	4	19 660,00	Да	УИЛ - 2022-2024
Мурманская область	Государственное автономное профессиональное образовательное учреждение Мурманской области «Кольский медицинский колледж»	Социальная сфера	Медицинский и социальный уход	Учебно-производственное оборудование	Роллатор (прогулочные ходунки на четырех колесах предназначены для людей, страдающих нарушениями опорно-двигательной системы с ослабленными руками и/или спиной)	1	13 200,00	Да	УИЛ - 2022-2024
Мурманская область	Государственное автономное профессиональное образовательное учреждение Мурманской области «Кольский медицинский колледж»	Социальная сфера	Медицинский и социальный уход	Учебно-производственное оборудование	Скатерть из ткани, размер соответствующий обеденному столу	1	349,00	Да	УИЛ - 2022-2024
Мурманская область	Государственное автономное профессиональное образовательное учреждение Мурманской области «Кольский	Социальная сфера	Медицинский и социальный уход	Учебно-производственное оборудование	Специальная разделочная доска для инвалидов (с ограничителем и фиксаторами)	1	21 800,00	Да	УИЛ - 2022-2024

Наименование субъекта Российской Федерации	Наименование образовательной организации	Направление создания мастерских	Наименование мастерской/компетенция	Вид оборудования*	Наименование объекта закупки	Количество, ед.	Сумма, руб.	Отметка о наличии объекта закупки в инфраструктурном листе	КОД, по которому запланировано оснащение мастерской
	медицинский колледж»								
Мурманская область	Государственное автономное профессиональное образовательное учреждение Мурманской области «Кольский медицинский колледж»	Социальная сфера	Медицинский и социальный уход	Учебно-производственное оборудование	Специальное устройство для застегивания пуговиц	1	420,50	Да	УИЛ - 2022-2024
Мурманская область	Государственное автономное профессиональное образовательное учреждение Мурманской области «Кольский медицинский колледж»	Социальная сфера	Медицинский и социальный уход	Учебно-производственное оборудование	Стол медицинский процедурный, предназначен для размещения инструмента, лекарственных препаратов и приборов.	3	72 432,00	Да	УИЛ - 2022-2024
Мурманская область	Государственное автономное профессиональное образовательное учреждение Мурманской области «Кольский медицинский колледж»	Социальная сфера	Медицинский и социальный уход	Мебель	Стол обеденный	1	6 382,91	Да	УИЛ - 2022-2024
Мурманская область	Государственное автономное профессиональное образовательное учреждение	Социальная сфера	Медицинский и социальный уход	Мебель	Стол палатный медицинский	3	17 418,75	Да	УИЛ - 2022-2024

Наименование субъекта Российской Федерации	Наименование образовательной организации	Направление создания мастерских	Наименование мастерской/компетенция	Вид оборудования*	Наименование объекта закупки	Количество, ед.	Сумма, руб.	Отметка о наличии объекта закупки в инфраструктурном листе	КОД, по которому запланировано оснащение мастерской
	Мурманской области «Кольский медицинский колледж»								
Мурманская область	Государственное автономное профессиональное образовательное учреждение Мурманской области «Кольский медицинский колледж»	Социальная сфера	Медицинский и социальный уход	Мебель	Стул палатный	3	26 341,62	Да	УИЛ - 2022-2024
Мурманская область	Государственное автономное профессиональное образовательное учреждение Мурманской области «Кольский медицинский колледж»	Социальная сфера	Медицинский и социальный уход	Мебель	Стул (критически важные характеристики позиции отсутствуют)	3	8 707,17	Да	УИЛ - 2022-2024
Мурманская область	Государственное автономное профессиональное образовательное учреждение Мурманской области «Кольский медицинский колледж»	Социальная сфера	Медицинский и социальный уход	Учебно-производственное оборудование	Сумка медицинская для участковой медсестры	1	8 265,00	Да	УИЛ - 2022-2024

Наименование субъекта Российской Федерации	Наименование образовательной организации	Направление создания мастерских	Наименование мастерской/компетенция	Вид оборудования*	Наименование объекта закупки	Количество, ед.	Сумма, руб.	Отметка о наличии объекта закупки в инфраструктурном листе	КОД, по которому запланировано оснащение мастерской
Мурманская область	Государственное автономное профессиональное образовательное учреждение Мурманской области «Кольский медицинский колледж»	Социальная сфера	Медицинский и социальный уход	Учебно-производственное оборудование	Сушилка для посуды	1	533,00	Да	УИЛ - 2022-2024
Мурманская область	Государственное автономное профессиональное образовательное учреждение Мурманской области «Кольский медицинский колледж»	Социальная сфера	Медицинский и социальный уход	Учебно-производственное оборудование	Тележка медицинская для белья (2-секционная с секцией для сбора грязного белья, оснащена колесами)	3	29 718,00	Да	УИЛ - 2022-2024
Мурманская область	Государственное автономное профессиональное образовательное учреждение Мурманской области «Кольский медицинский колледж»	Социальная сфера	Медицинский и социальный уход	Учебно-производственное оборудование	Тележка медицинская для 4-х контейнеров с дезрастворами (предназначена для компактного размещения контейнеров, оснащена колесами)	3	32 025,00	Да	УИЛ - 2022-2024
Мурманская область	Государственное автономное профессиональное образовательное учреждение Мурманской области «Кольский	Социальная сфера	Медицинский и социальный уход	Учебно-производственное оборудование	Термометр медицинский (инфракрасный бесконтактный)	3	12 510,00	Да	УИЛ - 2022-2024

Наименование субъекта Российской Федерации	Наименование образовательной организации	Направление создания мастерских	Наименование мастерской/компетенция	Вид оборудования*	Наименование объекта закупки	Количество, ед.	Сумма, руб.	Отметка о наличии объекта закупки в инфраструктурном листе	КОД, по которому запланировано оснащение мастерской
	медицинский колледж»								
Мурманская область	Государственное автономное профессиональное образовательное учреждение Мурманской области «Кольский медицинский колледж»	Социальная сфера	Медицинский и социальный уход	Учебно-производственное оборудование	Термометр медицинский (инфракрасный контактный)	3	12 552,00	Да	УИЛ - 2022-2024
Мурманская область	Государственное автономное профессиональное образовательное учреждение Мурманской области «Кольский медицинский колледж»	Социальная сфера	Медицинский и социальный уход	Учебно-производственное оборудование	Термометр медицинский (электронный)	3	2 775,00	Да	УИЛ - 2022-2024
Мурманская область	Государственное автономное профессиональное образовательное учреждение Мурманской области «Кольский медицинский колледж»	Социальная сфера	Медицинский и социальный уход	Учебно-производственное оборудование	Трость (опорная, с регулируемой высотой - должны быть модели одно-, трех-, четырехопорная)	1	710,50	Да	УИЛ - 2022-2024

Наименование субъекта Российской Федерации	Наименование образовательной организации	Направление создания мастерских	Наименование мастерской/компетенция	Вид оборудования*	Наименование объекта закупки	Количество, ед.	Сумма, руб.	Отметка о наличии объекта закупки в инфраструктурном листе	КОД, по которому запланировано оснащение мастерской
Мурманская область	Государственное автономное профессиональное образовательное учреждение Мурманской области «Кольский медицинский колледж»	Социальная сфера	Медицинский и социальный уход	Учебно-производственное оборудование	Тумба медицинская прикроватная с откидным столиком. оснащена выдвижным ящиком. Имеет механизм для поворота и регулирования по высоте столика. Оснащена колесами.	2	57 000,00	Да	УИЛ - 2022-2024
Мурманская область	Государственное автономное профессиональное образовательное учреждение Мурманской области «Кольский медицинский колледж»	Социальная сфера	Медицинский и социальный уход	Учебно-производственное оборудование	Тумба медицинская прикроватная, оснащена колесами, нишей и дверцей с подъемным механизмом и откидным столиком.	1	17 310,00	Да	УИЛ - 2022-2024
Мурманская область	Государственное автономное профессиональное образовательное учреждение Мурманской области «Кольский медицинский колледж»	Социальная сфера	Медицинский и социальный уход	Мебель	Тумба с зеркалом (стол туалетный)	1	12 899,36	Да	УИЛ - 2022-2024
Мурманская область	Государственное автономное профессиональное образовательное учреждение Мурманской области «Кольский	Социальная сфера	Медицинский и социальный уход	Учебно-производственное оборудование	Тумба с раковиной кухонная, оснащена двумя дверцами и рабочей поверхностью.	1	16 164,19	Да	УИЛ - 2022-2024

Наименование субъекта Российской Федерации	Наименование образовательной организации	Направление создания мастерских	Наименование мастерской/компетенция	Вид оборудования*	Наименование объекта закупки	Количество, ед.	Сумма, руб.	Отметка о наличии объекта закупки в инфраструктурном листе	КОД, по которому запланировано оснащение мастерской
	медицинский колледж»								
Мурманская область	Государственное автономное профессиональное образовательное учреждение Мурманской области «Кольский медицинский колледж»	Социальная сфера	Медицинский и социальный уход	Учебно-производственное оборудование	Ходунки (алюмин, должны быть модель с приставным и с шагающим механизмом)	1	4 480,00	Да	УИЛ - 2022-2024
Мурманская область	Государственное автономное профессиональное образовательное учреждение Мурманской области «Кольский медицинский колледж»	Социальная сфера	Медицинский и социальный уход	Учебно-производственное оборудование	Чайник электрический, объем 1,2 л	1	1 234,00	Да	УИЛ - 2022-2024
Мурманская область	Государственное автономное профессиональное образовательное учреждение Мурманской области «Кольский медицинский колледж»	Социальная сфера	Медицинский и социальный уход	Учебно-производственное оборудование	Усилитель голоса (поясной, с наушниками)	8	48 720,00	Да	УИЛ - 2022-2024
Мурманская область	Государственное автономное профессиональное образовательное учреждение	Социальная сфера	Медицинский и социальный уход	Учебно-производственное оборудование	Шипованный мяч массажный, резиновый, для проведения массажа и лечебной гимнастики	2	841,00	Да	УИЛ - 2022-2024

Наименование субъекта Российской Федерации	Наименование образовательной организации	Направление создания мастерских	Наименование мастерской/компетенция	Вид оборудования*	Наименование объекта закупки	Количество, ед.	Сумма, руб.	Отметка о наличии объекта закупки в инфраструктурном листе	КОД, по которому запланировано оснащение мастерской
	Мурманской области «Кольский медицинский колледж»								
Мурманская область	Государственное автономное профессиональное образовательное учреждение Мурманской области «Кольский медицинский колледж»	Социальная сфера	Лечебная деятельность	Учебно-производственное оборудование	Автоматический сенсорный дозатор дезинфицирующих средств (бесконтактный, настенный для обработки рук антисептиком)	12	48 000,00	Да	УИЛ - 2022-2024
Мурманская область	Государственное автономное профессиональное образовательное учреждение Мурманской области «Кольский медицинский колледж»	Социальная сфера	Лечебная деятельность	Учебно-производственное оборудование	Аптечка первой медицинской помощи универсальная (с набором перевязочных материалов, инструментов и приспособлений, предназначенных для оказания первой медицинской помощи)	6	6 840,00	Да	УИЛ - 2022-2024
Мурманская область	Государственное автономное профессиональное образовательное учреждение Мурманской области «Кольский медицинский колледж»	Социальная сфера	Лечебная деятельность	Учебно-производственное оборудование	Аспиратор портативный с механическим приводом (по стандарту оснащения Скорой медицинской помощи)	6	48 000,00	Да	УИЛ - 2022-2024

Наименование субъекта Российской Федерации	Наименование образовательной организации	Направление создания мастерских	Наименование мастерской/компетенция	Вид оборудования*	Наименование объекта закупки	Количество, ед.	Сумма, руб.	Отметка о наличии объекта закупки в инфраструктурном листе	КОД, по которому запланировано оснащение мастерской
Мурманская область	Государственное автономное профессиональное образовательное учреждение Мурманской области «Кольский медицинский колледж»	Социальная сфера	Лечебная деятельность	Учебно-производственное оборудование	Весы медицинские	6	18 000,00	Да	УИЛ - 2022-2024
Мурманская область	Государственное автономное профессиональное образовательное учреждение Мурманской области «Кольский медицинский колледж»	Социальная сфера	Лечебная деятельность	Учебно-лабораторное оборудование	Глюкометр бесконтактный (предназначен для количественного определения уровня глюкозы в крови)	6	9 000,00	Да	УИЛ - 2022-2024
Мурманская область	Государственное автономное профессиональное образовательное учреждение Мурманской области «Кольский медицинский колледж»	Социальная сфера	Лечебная деятельность	Учебно-производственное оборудование	Диспенсер для бумажных полотенец	6	12 000,00	Да	УИЛ - 2022-2024
Мурманская область	Государственное автономное профессиональное образовательное учреждение Мурманской области «Кольский	Социальная сфера	Лечебная деятельность	Учебно-производственное оборудование	Дыхательный мешок реанимационный типа Амбу, одноразовый, для взрослых, ПВХ	6	18 000,00	Да	УИЛ - 2022-2024

Наименование субъекта Российской Федерации	Наименование образовательной организации	Направление создания мастерских	Наименование мастерской/компетенция	Вид оборудования*	Наименование объекта закупки	Количество, ед.	Сумма, руб.	Отметка о наличии объекта закупки в инфраструктурном листе	КОД, по которому запланировано оснащение мастерской
	медицинский колледж»								
Мурманская область	Государственное автономное профессиональное образовательное учреждение Мурманской области «Кольский медицинский колледж»	Социальная сфера	Лечебная деятельность	Учебно-производственное оборудование	Жгут венозный	6	600,00	Да	УИЛ - 2022-2024
Мурманская область	Государственное автономное профессиональное образовательное учреждение Мурманской области «Кольский медицинский колледж»	Социальная сфера	Лечебная деятельность	Учебно-производственное оборудование	Зажим хирургический прямой , длиной 150 мм	12	3 360,00	Да	УИЛ - 2022-2024
Мурманская область	Государственное автономное профессиональное образовательное учреждение Мурманской области «Кольский медицинский колледж»	Социальная сфера	Лечебная деятельность	Учебно-производственное оборудование	Зажим хирургический, изогнутый , длиной 150 мм	12	5 040,00	Да	УИЛ - 2022-2024
Мурманская область	Государственное автономное профессиональное образовательное учреждение	Социальная сфера	Лечебная деятельность	Учебно-производственное оборудование	Иглодержатель общехирургический	6	18 000,00	Да	УИЛ - 2022-2024

Наименование субъекта Российской Федерации	Наименование образовательной организации	Направление создания мастерских	Наименование мастерской/компетенция	Вид оборудования*	Наименование объекта закупки	Количество, ед.	Сумма, руб.	Отметка о наличии объекта закупки в инфраструктурном листе	КОД, по которому запланировано оснащение мастерской
	Мурманской области «Кольский медицинский колледж»								
Мурманская область	Государственное автономное профессиональное образовательное учреждение Мурманской области «Кольский медицинский колледж»	Социальная сфера	Лечебная деятельность	Учебно-производственное оборудование	Комплект иммобилизационных головодержателей типа воротников Шанца	6	10 080,00	Да	УИЛ - 2022-2024
Мурманская область	Государственное автономное профессиональное образовательное учреждение Мурманской области «Кольский медицинский колледж»	Социальная сфера	Лечебная деятельность	Учебно-производственное оборудование	Комплект шин транспортных иммобилизационных	6	48 000,00	Да	УИЛ - 2022-2024
Мурманская область	Государственное автономное профессиональное образовательное учреждение Мурманской области «Кольский медицинский колледж»	Социальная сфера	Лечебная деятельность	Учебно-производственное оборудование	Контейнер для отходов класса А	6	18 000,00	Да	УИЛ - 2022-2024

Наименование субъекта Российской Федерации	Наименование образовательной организации	Направление создания мастерских	Наименование мастерской/компетенция	Вид оборудования*	Наименование объекта закупки	Количество, ед.	Сумма, руб.	Отметка о наличии объекта закупки в инфраструктурном листе	КОД, по которому запланировано оснащение мастерской
Мурманская область	Государственное автономное профессиональное образовательное учреждение Мурманской области «Кольский медицинский колледж»	Социальная сфера	Лечебная деятельность	Учебно-производственное оборудование	Контейнер для отходов класса Б	6	18 000,00	Да	УИЛ - 2022-2024
Мурманская область	Государственное автономное профессиональное образовательное учреждение Мурманской области «Кольский медицинский колледж»	Социальная сфера	Лечебная деятельность	Учебно-производственное оборудование	Контейнер для отходов класса В с маркировкой	6	18 000,00	Да	УИЛ - 2022-2024
Мурманская область	Государственное автономное профессиональное образовательное учреждение Мурманской области «Кольский медицинский колледж»	Социальная сфера	Лечебная деятельность	Учебно-производственное оборудование	Медицинская кушетка смотровая (каркас кушетки выполнен из стального профиля в виде металлической рамы на четырех опорах, покрытой полимерно-порошковой краской. Ложе и подголовник кушетки выполнены в виде настила, с наполнением из поролона толщиной 20 мм и винилискожи. Регулиро	6	71 400,00	Да	УИЛ - 2022-2024

Наименование субъекта Российской Федерации	Наименование образовательной организации	Направление создания мастерских	Наименование мастерской/компетенция	Вид оборудования*	Наименование объекта закупки	Количество, ед.	Сумма, руб.	Отметка о наличии объекта закупки в инфраструктурном листе	КОД, по которому запланировано оснащение мастерской
					вка угла наклона подголовника: 0-45°- 5-ти ступенчатая, доводчик — держатель для одноразовых полотенец/простыней/. Размер: длина: 1950, глубина: 620, высота: 800)				
Мурманская область	Государственное автономное профессиональное образовательное учреждение Мурманской области «Кольский медицинский колледж»	Социальная сфера	Лечебная деятельность	Учебно-производственное оборудование	Лента сантиметровая	6	6 000,00	Да	УИЛ - 2022-2024
Мурманская область	Государственное автономное профессиональное образовательное учреждение Мурманской области «Кольский медицинский колледж»	Социальная сфера	Лечебная деятельность	Учебно-производственное оборудование	Лоток почкообразный (200*120*30, нерж.)	12	6 000,00	Да	УИЛ - 2022-2024
Мурманская область	Государственное автономное профессиональное образовательное учреждение Мурманской области «Кольский	Социальная сфера	Лечебная деятельность	Учебно-производственное оборудование	Манекен симулятор взрослого пациента для проведения манипуляций по осмотру и уходу с набором травм, ранений	6	770 340,00	Да	УИЛ - 2022-2024

Наименование субъекта Российской Федерации	Наименование образовательной организации	Направление создания мастерских	Наименование мастерской/компетенция	Вид оборудования*	Наименование объекта закупки	Количество, ед.	Сумма, руб.	Отметка о наличии объекта закупки в инфраструктурном листе	КОД, по которому запланировано оснащение мастерской
	медицинский колледж»								
Мурманская область	Государственное автономное профессиональное образовательное учреждение Мурманской области «Кольский медицинский колледж»	Социальная сфера	Лечебная деятельность	Учебно-производственное оборудование	Манекен симулятор для проведения сердечно-легочной реанимации	6	1 008 000,00	Да	УИЛ - 2022-2024
Мурманская область	Государственное автономное профессиональное образовательное учреждение Мурманской области «Кольский медицинский колледж»	Социальная сфера	Лечебная деятельность	Учебно-производственное оборудование	Медицинский шкаф	6	104 100,00	Да	УИЛ - 2022-2024
Мурманская область	Государственное автономное профессиональное образовательное учреждение Мурманской области «Кольский медицинский колледж»	Социальная сфера	Лечебная деятельность	Учебно-производственное оборудование	Мобильный инструментальный столик	6	63 840,00	Да	УИЛ - 2022-2024
Мурманская область	Государственное автономное профессиональное образовательное учреждение	Социальная сфера	Лечебная деятельность	Учебно-производственное оборудование	Модуль для наружного акушерского осмотра (приема Леопольда), манекен торс беременной женщины	6	526 020,00	Да	УИЛ - 2022-2024

Наименование субъекта Российской Федерации	Наименование образовательной организации	Направление создания мастерских	Наименование мастерской/компетенция	Вид оборудования*	Наименование объекта закупки	Количество, ед.	Сумма, руб.	Отметка о наличии объекта закупки в инфраструктурном листе	КОД, по которому запланировано оснащение мастерской
	Мурманской области «Кольский медицинский колледж»								
Мурманская область	Государственное автономное профессиональное образовательное учреждение Мурманской области «Кольский медицинский колледж»	Социальная сфера	Лечебная деятельность	Учебно-производственное оборудование	Молоток неврологический	6	6 000,00	Да	УИЛ - 2022-2024
Мурманская область	Государственное автономное профессиональное образовательное учреждение Мурманской области «Кольский медицинский колледж»	Социальная сфера	Лечебная деятельность	Учебно-производственное оборудование	Набор акушерский для оказания скорой медицинской помощи (по стандарту оснащения Скорой медицинской помощи)	6	75 420,00	Да	УИЛ - 2022-2024
Мурманская область	Государственное автономное профессиональное образовательное учреждение Мурманской области «Кольский медицинский колледж»	Социальная сфера	Лечебная деятельность	Учебно-производственное оборудование	Небулайзер (компрессорный ингалятор, предназначен для вдыхания лекарственных средств при лечении респираторных заболеваний)	6	24 960,00	Да	УИЛ - 2022-2024

Наименование субъекта Российской Федерации	Наименование образовательной организации	Направление создания мастерских	Наименование мастерской/компетенция	Вид оборудования*	Наименование объекта закупки	Количество, ед.	Сумма, руб.	Отметка о наличии объекта закупки в инфраструктурном листе	КОД, по которому запланировано оснащение мастерской
Мурманская область	Государственное автономное профессиональное образовательное учреждение Мурманской области «Кольский медицинский колледж»	Социальная сфера	Лечебная деятельность	Учебно-производственное оборудование	Ножницы медицинские тупоконечные	6	5 400,00	Да	УИЛ - 2022-2024
Мурманская область	Государственное автономное профессиональное образовательное учреждение Мурманской области «Кольский медицинский колледж»	Социальная сфера	Лечебная деятельность	Учебно-производственное оборудование	Носилки транспортные	6	8 400,00	Да	УИЛ - 2022-2024
Мурманская область	Государственное автономное профессиональное образовательное учреждение Мурманской области «Кольский медицинский колледж»	Социальная сфера	Лечебная деятельность	Учебно-лабораторное оборудование	Ноутбук, процессор не менее 2 ГГц с поддержкой виртуализации или аналог, не менее 2 физических ядер, не менее 4 ГБ ОЗУ, не менее 20 ГБ свободного дискового пространства версия ОС не менее windows 10 или функциональный аналог с возможностью подключения к домену и поддержкой	6	205 470,00	Да	УИЛ - 2022-2024

Наименование субъекта Российской Федерации	Наименование образовательной организации	Направление создания мастерских	Наименование мастерской/компетенция	Вид оборудования*	Наименование объекта закупки	Количество, ед.	Сумма, руб.	Отметка о наличии объекта закупки в инфраструктурном листе	КОД, по которому планируется оснащение мастерской
					установки MSI пакетов, ПО для виртуализации VMWare Workstation/VirtualBox или аналог с поддержкой драйверов для операционных систем семейства UNIX или аналог				
Мурманская область	Государственное автономное профессиональное образовательное учреждение Мурманской области «Кольский медицинский колледж»	Социальная сфера	Лечебная деятельность	Учебно-производственное оборудование	Обучающий шовный тренировочный набор для наложения швов	6	101 820,00	Да	УИЛ - 2022-2024
Мурманская область	Государственное автономное профессиональное образовательное учреждение Мурманской области «Кольский медицинский колледж»	Социальная сфера	Лечебная деятельность	Учебно-производственное оборудование	Пикфлоуметр	6	22 905,00	Да	УИЛ - 2022-2024
Мурманская область	Государственное автономное профессиональное образовательное учреждение Мурманской области	Социальная сфера	Лечебная деятельность	Учебно-производственное оборудование	Пинцет анатомический	6	4 200,00	Да	УИЛ - 2022-2024

Наименование субъекта Российской Федерации	Наименование образовательной организации	Направление создания мастерских	Наименование мастерской/компетенция	Вид оборудования*	Наименование объекта закупки	Количество, ед.	Сумма, руб.	Отметка о наличии объекта закупки в инфраструктурном листе	КОД, по которому запланировано оснащение мастерской
	«Кольский медицинский колледж»								
Мурманская область	Государственное автономное профессиональное образовательное учреждение Мурманской области «Кольский медицинский колледж»	Социальная сфера	Лечебная деятельность	Учебно-производственное оборудование	Пинцет хирургический	6	4 200,00	Да	УИЛ - 2022-2024
Мурманская область	Государственное автономное профессиональное образовательное учреждение Мурманской области «Кольский медицинский колледж»	Социальная сфера	Лечебная деятельность	Учебно-лабораторное оборудование	Портативный экспресс анализатор уровня глюкозы, гемоглобина и холестерина	6	85 113,00	Да	УИЛ - 2022-2024
Мурманская область	Государственное автономное профессиональное образовательное учреждение Мурманской области «Кольский медицинский колледж»	Социальная сфера	Лечебная деятельность	Учебно-производственное оборудование	Пульсоксиметр для определения уровня сатурации крови	6	12 000,00	Да	УИЛ - 2022-2024

Наименование субъекта Российской Федерации	Наименование образовательной организации	Направление создания мастерских	Наименование мастерской/компетенция	Вид оборудования*	Наименование объекта закупки	Количество, ед.	Сумма, руб.	Отметка о наличии объекта закупки в инфраструктурном листе	КОД, по которому запланировано оснащение мастерской
Мурманская область	Государственное автономное профессиональное образовательное учреждение Мурманской области «Кольский медицинский колледж»	Социальная сфера	Лечебная деятельность	Учебно-производственное оборудование	Раковина медицинская с локтевым смесителем для мытья рук	6	0,00	Да	УИЛ - 2022-2024
Мурманская область	Государственное автономное профессиональное образовательное учреждение Мурманской области «Кольский медицинский колледж»	Социальная сфера	Лечебная деятельность	Учебно-производственное оборудование	Рециркулятор настенный, закрытого типа, сертифицированный, в соответствии с требованиями Роспотребнадзора, предназначен для обеззараживания воздуха в помещениях в присутствии людей для дезинфекции воздуха в присутствии людей, площадь от 30 до 80 кв м	6	116 532,00	Да	УИЛ - 2022-2024
Мурманская область	Государственное автономное профессиональное образовательное учреждение Мурманской области «Кольский медицинский колледж»	Социальная сфера	Лечебная деятельность	Учебно-производственное оборудование	Ростомер медицинский	6	39 270,00	Да	УИЛ - 2022-2024

Наименование субъекта Российской Федерации	Наименование образовательной организации	Направление создания мастерских	Наименование мастерской/компетенция	Вид оборудования*	Наименование объекта закупки	Количество, ед.	Сумма, руб.	Отметка о наличии объекта закупки в инфраструктурном листе	КОД, по которому запланировано оснащение мастерской
Мурманская область	Государственное автономное профессиональное образовательное учреждение Мурманской области «Кольский медицинский колледж»	Социальная сфера	Лечебная деятельность	Учебно-лабораторное оборудование	Сетевой фильтр для подключения оргтехники (максимальная нагрузка 2200 Вт; напряжение сети 220 В; количество розеток 5; длина кабеля 5 м),	6	6 000,00	Да	УИЛ - 2022-2024
Мурманская область	Государственное автономное профессиональное образовательное учреждение Мурманской области «Кольский медицинский колледж»	Социальная сфера	Лечебная деятельность	Учебно-производственное оборудование	Стетоскоп акушерский	6	3 000,00	Да	УИЛ - 2022-2024
Мурманская область	Государственное автономное профессиональное образовательное учреждение Мурманской области «Кольский медицинский колледж»	Социальная сфера	Лечебная деятельность	Мебель	Стол палатный (размеры (ШхГхВ) 850x750x750. Столеншница не тоньше 25 мм, ламинированная поверхность столешницы)	6	50 580,00	Да	УИЛ - 2022-2024

Наименование субъекта Российской Федерации	Наименование образовательной организации	Направление создания мастерских	Наименование мастерской/компетенция	Вид оборудования*	Наименование объекта закупки	Количество, ед.	Сумма, руб.	Отметка о наличии объекта закупки в инфраструктурном листе	КОД, по которому запланировано оснащение мастерской
Мурманская область	Государственное автономное профессиональное образовательное учреждение Мурманской области «Кольский медицинский колледж»	Социальная сфера	Лечебная деятельность	Учебно-производственное оборудование	Стол процедурный медицинский. Габариты: 640x420x860; (предназначен для размещения инструмента, лекарственных препаратов и приборов. Каркас цельносварной из профильной трубы 20x20 мм и листовой стали, сверху установлена столешница из нержавеющей стали с отбортовкой, под ней находятся: два ящика на роликовых направляющих, внизу стола расположены две стальные полки, имеется ручка для перемещения, столик установлен на четыре обрезиненных колеса)	6	127 500,00	Да	УИЛ - 2022-2024
Мурманская область	Государственное автономное профессиональное образовательное учреждение Мурманской области «Кольский	Социальная сфера	Лечебная деятельность	Учебно-производственное оборудование	Стул палатный (на металлическом каркасе, со спинкой, без подлокотников, сиденье выполнено из кожзаменителя. Устойчив к регулярной	6	28 460,00	Да	УИЛ - 2022-2024

Наименование субъекта Российской Федерации	Наименование образовательной организации	Направление создания мастерских	Наименование мастерской/компетенция	Вид оборудования*	Наименование объекта закупки	Количество, ед.	Сумма, руб.	Отметка о наличии объекта закупки в инфраструктурном листе	КОД, по которому запланировано оснащение мастерской
	медицинский колледж»				обработке всеми видами дезинфицирующих и моющих растворов)				
Мурманская область	Государственное автономное профессиональное образовательное учреждение Мурманской области «Кольский медицинский колледж»	Социальная сфера	Лечебная деятельность	Учебно-производственное оборудование	Сумка-укладка фельдшера (предназначена для оказания неотложной медицинской помощи на догоспитальном этапе при поступлении профильного вызова (НФСМП-«МЕДИНТ-М» В УКЛАДКЕ УМСП-01-ПМ/2))По стандарту оснащения (плацебо) Приказ Министерства здравоохранения РФ от 22 января 2016 г. № 33н «О внесении изменений в Порядок оказания скорой, в том числе скорой специализированной, медицинской помощи, утвержденный приказом Министерства здравоохранения Российской Федерации от 20 июня 2013 г. № 388н» 16 марта 2016г.	6	54 000,00	Да	УИЛ - 2022-2024

Наименование субъекта Российской Федерации	Наименование образовательной организации	Направление создания мастерских	Наименование мастерской/компетенция	Вид оборудования*	Наименование объекта закупки	Количество, ед.	Сумма, руб.	Отметка о наличии объекта закупки в инфраструктурном листе	КОД, по которому запланировано оснащение мастерской
Мурманская область	Государственное автономное профессиональное образовательное учреждение Мурманской области «Кольский медицинский колледж»	Социальная сфера	Лечебная деятельность	Учебно-производственное оборудование	Газомер	6	12 000,00	Да	УИЛ - 2022-2024
Мурманская область	Государственное автономное профессиональное образовательное учреждение Мурманской области «Кольский медицинский колледж»	Социальная сфера	Лечебная деятельность	Учебно-производственное оборудование	Тележка медицинская для контейнеров	6	66 240,00	Да	УИЛ - 2022-2024
Мурманская область	Государственное автономное профессиональное образовательное учреждение Мурманской области «Кольский медицинский колледж»	Социальная сфера	Лечебная деятельность	Учебно-лабораторное оборудование	Термоконтейнер медицинский для биопроб	6	15 000,00	Да	УИЛ - 2022-2024
Мурманская область	Государственное автономное профессиональное образовательное учреждение Мурманской области «Кольский медицинский колледж»	Социальная сфера	Лечебная деятельность	Учебно-производственное оборудование	Термометр медицинский	6	11 760,00	Да	УИЛ - 2022-2024

Наименование субъекта Российской Федерации	Наименование образовательной организации	Направленность создания мастерских	Наименование мастерской/компетенция	Вид оборудования*	Наименование объекта закупки	Количество, ед.	Сумма, руб.	Отметка о наличии объекта закупки в инфраструктурном листе	КОД, по которому запланировано оснащение мастерской
	медицинский колледж»								
Мурманская область	Государственное автономное профессиональное образовательное учреждение Мурманской области «Кольский медицинский колледж»	Социальная сфера	Лечебная деятельность	Учебно-производственное оборудование	Тонومتر электронный автоматический (измеритель артериального давления, пульса, ЧСС с фиксацией манжеты на плечо).	6	27 000,00	Да	УИЛ - 2022-2024
Мурманская область	Государственное автономное профессиональное образовательное учреждение Мурманской области «Кольский медицинский колледж»	Социальная сфера	Лечебная деятельность	Учебно-производственное оборудование	Укладка противошоковая	6	21 000,00	Да	УИЛ - 2022-2024
Мурманская область	Государственное автономное профессиональное образовательное учреждение Мурманской области «Кольский медицинский колледж»	Социальная сфера	Лечебная деятельность	Учебно-производственное оборудование	Укладка экстренной профилактики парентеральных инфекций для оказания первичной медико-санитарной помощи, скорой медицинской помощи	6	18 000,00	Да	УИЛ - 2022-2024
Мурманская область	Государственное автономное профессиональное образовательное учреждение	Социальная сфера	Лечебная деятельность	Учебно-производственное оборудование	Фонарик медицинский	6	6 600,00	Да	УИЛ - 2022-2024

Наименование субъекта Российской Федерации	Наименование образовательной организации	Направление создания мастерских	Наименование мастерской/компетенция	Вид оборудования*	Наименование объекта закупки	Количество, ед.	Сумма, руб.	Отметка о наличии объекта закупки в инфраструктурном листе	КОД, по которому запланировано оснащение мастерской
	Мурманской области «Кольский медицинский колледж»								
Мурманская область	Государственное автономное профессиональное образовательное учреждение Мурманской области «Кольский медицинский колледж»	Социальная сфера	Лечебная деятельность	Учебно-производственное оборудование	Фонендоскоп	6	13 970,00	Да	УИЛ - 2022-2024
Мурманская область	Государственное автономное профессиональное образовательное учреждение Мурманской области «Кольский медицинский колледж»	Социальная сфера	Лечебная деятельность	Учебно-производственное оборудование	Часы настенные	6	4 420,00	Да	УИЛ - 2022-2024
Мурманская область	Государственное автономное профессиональное образовательное учреждение Мурманской области «Кольский медицинский колледж»	Социальная сфера	Лечебная деятельность	Учебно-производственное оборудование	Электрокардиограф (портативный, 1 каналный)	6	318 240,00	Да	УИЛ - 2022-2024

Наименование субъекта Российской Федерации	Наименование образовательной организации	Направление создания мастерских	Наименование мастерской/компетенция	Вид оборудования*	Наименование объекта закупки	Количество, ед.	Сумма, руб.	Отметка о наличии объекта закупки в инфраструктурном листе	КОД, по которому запланировано оснащение мастерской
Мурманская область	Государственное автономное профессиональное образовательное учреждение Мурманской области «Кольский медицинский колледж»	Социальная сфера	Лечебная деятельность	Учебно-производственное оборудование	Тренажер-симулятор для отработки навыков внутривенных, внутрикожных, подкожных инъекций с набором съемных накладок имитирующих кожу. Модель представляет собой имитацию руки взрослого человека, имеет реалистичную текстуру кожи и обладает максимально точной анатомической структурой. Сменный имитатор кожи и сменный набор трубок легко заменяются. Модель обеспечивает: отработку навыков подкожной инъекции; отработку навыков внутривенных инъекций и взятия крови из вены; отработку навыков выполнения внутрикожной инъекции с появлением характерной папулы; отработку навыков постановки	6	417 627,00	Да	УИЛ - 2022-2024

Наименование субъекта Российской Федерации	Наименование образовательной организации	Направление создания мастерских	Наименование мастерской/компетенция	Вид оборудования*	Наименование объекта закупки	Количество, ед.	Сумма, руб.	Отметка о наличии объекта закупки в инфраструктурном листе	КОД, по которому запланировано оснащение мастерской
					периферического венозного катетера (ПВК); возможность поворота руки на подставке; ощущение попадания иглы в вену; обратный ток крови при правильном введении иглы.				
Мурманская область	Государственное автономное профессиональное образовательное учреждение Мурманской области «Кольский медицинский колледж»	Социальная сфера	Лечебная деятельность	Учебно-производственное оборудование	Тренажер-симулятор для внутримышечных инъекций с набором съемных вставок	6	144 000,00	Да	УИЛ - 2022-2024
Мурманская область	Государственное автономное профессиональное образовательное учреждение Мурманской области «Мурманский колледж экономики и информационных технологий»	Информационные и коммуникационные технологии	Веб-технологии	Учебно-лабораторное оборудование	Компьютер	8	959 998,72	ДА	УИЛ - 2022-2024
Мурманская область	Государственное автономное профессиональное образовательное учреждение Мурманской области	Информационные и коммуникационные технологии	Веб-технологии	Учебно-лабораторное оборудование	Монитор	16	290 362,72	ДА	УИЛ - 2022-2024

Наименование субъекта Российской Федерации	Наименование образовательной организации	Направление создания мастерских	Наименование мастерской/компетенция	Вид оборудования*	Наименование объекта закупки	Количество, ед.	Сумма, руб.	Отметка о наличии объекта закупки в инфраструктурном листе	КОД, по которому запланировано оснащение мастерской
	«Мурманский колледж экономики и информационных технологий»								
Мурманская область	Государственное автономное профессиональное образовательное учреждение Мурманской области «Мурманский колледж экономики и информационных технологий»	Информационные и коммуникационные технологии	Корпоративная защита от внутренних угроз информационной безопасности	Учебно-лабораторное оборудование	Компьютер	12	1 307 999,88	ДА	КОД 1.1
Мурманская область	Государственное автономное профессиональное образовательное учреждение Мурманской области «Мурманский колледж экономики и информационных технологий»	Информационные и коммуникационные технологии	Корпоративная защита от внутренних угроз информационной безопасности	Учебно-лабораторное оборудование	Компьютер или сервер виртуализации для центральной инфраструктуры	1	4 666 667,67	ДА	КОД 1.1
Мурманская область	Государственное автономное профессиональное образовательное учреждение Мурманской области «Мурманский колледж экономики и информационных технологий»	Информационные и коммуникационные технологии	Корпоративная защита от внутренних угроз информационной безопасности	Учебно-лабораторное оборудование	Монитор	12	217 772,04	ДА	КОД 1.1

Наименование субъекта Российской Федерации	Наименование образовательной организации	Направление создания мастерских	Наименование мастерской/компетенция	Вид оборудования*	Наименование объекта закупки	Количество, ед.	Сумма, руб.	Отметка о наличии объекта закупки в инфраструктурном листе	КОД, по которому запланировано оснащение мастерской
Мурманская область	Государственное автономное профессиональное образовательное учреждение Мурманской области «Кольский транспортный колледж»	Обслуживание транспорта и логистика	Ремонт и обслуживание легковых автомобилей	Учебно-производственное оборудование	Автомобиль	2	1 500 000,00	Да	КОД 1.1
Мурманская область	Государственное автономное профессиональное образовательное учреждение Мурманской области «Кольский транспортный колледж»	Обслуживание транспорта и логистика	Ремонт и обслуживание легковых автомобилей	Учебно-производственное оборудование	Защитные чехлы (крыло, бампер)800*600	2	7 295,60	Да	КОД 1.1
Мурманская область	Государственное автономное профессиональное образовательное учреждение Мурманской области «Кольский транспортный колледж»	Обслуживание транспорта и логистика	Ремонт и обслуживание легковых автомобилей	Учебно-производственное оборудование	Защитные чехлы (руль, сиденье, ручка кпп)	2	7 604,00	Да	КОД 1.1
Мурманская область	Государственное автономное профессиональное образовательное учреждение Мурманской области «Кольский	Обслуживание транспорта и логистика	Ремонт и обслуживание легковых автомобилей	Учебно-производственное оборудование	Тестер цифровой. (мультиметр)	2	29 702,12	Да	КОД 1.1

Наименование субъекта Российской Федерации	Наименование образовательной организации	Направление создания мастерских	Наименование мастерской/компетенция	Вид оборудования*	Наименование объекта закупки	Количество, ед.	Сумма, руб.	Отметка о наличии объекта закупки в инфраструктурном листе	КОД, по которому запланировано оснащение мастерской
	транспортный колледж»								
Мурманская область	Государственное автономное профессиональное образовательное учреждение Мурманской области «Кольский транспортный колледж»	Обслуживание транспорта и логистика	Ремонт и обслуживание легковых автомобилей	Учебно-производственное оборудование	Пробник диодный.	1	1 183,40	Да	КОД 1.1
Мурманская область	Государственное автономное профессиональное образовательное учреждение Мурманской области «Кольский транспортный колледж»	Обслуживание транспорта и логистика	Ремонт и обслуживание легковых автомобилей	Учебно-производственное оборудование	Пробник ламповый.	1	1 061,40	Да	КОД 1.1
Мурманская область	Государственное автономное профессиональное образовательное учреждение Мурманской области «Кольский транспортный колледж»	Обслуживание транспорта и логистика	Ремонт и обслуживание легковых автомобилей	Учебно-производственное оборудование	Зеркальце на ручке	2	3 269,60	Да	КОД 1.1
Мурманская область	Государственное автономное профессиональное образовательное учреждение	Обслуживание транспорта и логистика	Ремонт и обслуживание легковых автомобилей	Учебно-производственное оборудование	Магнит	3	3 037,80	Да	КОД 1.1

Наименование субъекта Российской Федерации	Наименование образовательной организации	Направление создания мастерских	Наименование мастерской/компетенция	Вид оборудования*	Наименование объекта закупки	Количество, ед.	Сумма, руб.	Отметка о наличии объекта закупки в инфраструктурном листе	КОД, по которому запланировано оснащение мастерской
	Мурманской области «Кольский транспортный колледж»								
Мурманская область	Государственное автономное профессиональное образовательное учреждение Мурманской области «Кольский транспортный колледж»	Обслуживание транспорта и логистика	Ремонт и обслуживание легковых автомобилей	Учебно-производственное оборудование	Диагностический сканер	2	486 940,00	Да	КОД 1.1
Мурманская область	Государственное автономное профессиональное образовательное учреждение Мурманской области «Кольский транспортный колледж»	Обслуживание транспорта и логистика	Ремонт и обслуживание легковых автомобилей	Учебно-производственное оборудование	Набор для демонтажа клемм электропроводки	2	35 599,60	Да	КОД 1.1
Мурманская область	Государственное автономное профессиональное образовательное учреждение Мурманской области «Кольский транспортный колледж»	Обслуживание транспорта и логистика	Ремонт и обслуживание легковых автомобилей	Учебно-производственное оборудование	Устройство для отвода выхлопных газов (вытяжная вентиляция)	2	184 000,00	Да	КОД 1.1

Наименование субъекта Российской Федерации	Наименование образовательной организации	Направление создания мастерских	Наименование мастерской/компетенция	Вид оборудования*	Наименование объекта закупки	Количество, ед.	Сумма, руб.	Отметка о наличии объекта закупки в инфраструктурном листе	КОД, по которому запланировано оснащение мастерской
Мурманская область	Государственное автономное профессиональное образовательное учреждение Мурманской области «Кольский транспортный колледж»	Обслуживание транспорта и логистика	Ремонт и обслуживание легковых автомобилей	Учебно-производственное оборудование	Набор автоэлектрика	1	7 747,00	Да	КОД 1.1
Мурманская область	Государственное автономное профессиональное образовательное учреждение Мурманской области «Кольский транспортный колледж»	Обслуживание транспорта и логистика	Ремонт и обслуживание легковых автомобилей	Учебно-производственное оборудование	Зарядное устройство 12v	1	23 790,00	Да	КОД 1.1
Мурманская область	Государственное автономное профессиональное образовательное учреждение Мурманской области «Кольский транспортный колледж»	Обслуживание транспорта и логистика	Ремонт и обслуживание легковых автомобилей	Учебно-производственное оборудование	Тележка инструментальная	3	102 949,92	Да	КОД 1.1
Мурманская область	Государственное автономное профессиональное образовательное учреждение Мурманской области «Кольский	Обслуживание транспорта и логистика	Ремонт и обслуживание легковых автомобилей	Учебно-производственное оборудование	Набор инструментов	3	118 181,40	Да	КОД 1.1

Наименование субъекта Российской Федерации	Наименование образовательной организации	Направление создания мастерских	Наименование мастерской/компетенция	Вид оборудования*	Наименование объекта закупки	Количество, ед.	Сумма, руб.	Отметка о наличии объекта закупки в инфраструктурном листе	КОД, по которому запланировано оснащение мастерской
	транспортный колледж»								
Мурманская область	Государственное автономное профессиональное образовательное учреждение Мурманской области «Кольский транспортный колледж»	Обслуживание транспорта и логистика	Ремонт и обслуживание легковых автомобилей	Учебно-производственное оборудование	Съёмник шаровой опоры/рулевого наконечника	1	9 933,24	Да	КОД 1.1
Мурманская область	Государственное автономное профессиональное образовательное учреждение Мурманской области «Кольский транспортный колледж»	Обслуживание транспорта и логистика	Ремонт и обслуживание легковых автомобилей	Учебно-производственное оборудование	Стяжка пружины	1	40 000,00	Да	КОД 1.1
Мурманская область	Государственное автономное профессиональное образовательное учреждение Мурманской области «Кольский транспортный колледж»	Обслуживание транспорта и логистика	Ремонт и обслуживание легковых автомобилей	Учебно-производственное оборудование	Тиски	2	31 224,80	Да	КОД 1.1
Мурманская область	Государственное автономное профессиональное образовательное учреждение	Обслуживание транспорта и логистика	Ремонт и обслуживание легковых автомобилей	Учебно-производственное оборудование	Набор микрометров (комплект)0-25, 25-50, 50-75, 75-100.	2	52 433,16	Да	КОД 1.1

Наименование субъекта Российской Федерации	Наименование образовательной организации	Направление создания мастерских	Наименование мастерской/компетенция	Вид оборудования*	Наименование объекта закупки	Количество, ед.	Сумма, руб.	Отметка о наличии объекта закупки в инфраструктурном листе	КОД, по которому запланировано оснащение мастерской
	Мурманской области «Кольский транспортный колледж»								
Мурманская область	Государственное автономное профессиональное образовательное учреждение Мурманской области «Кольский транспортный колледж»	Обслуживание транспорта и логистика	Ремонт и обслуживание легковых автомобилей	Учебно-производственное оборудование	Ключ моментный (комплект) 5-210 Н/м	2	38 234,80	Да	КОД 1.1
Мурманская область	Государственное автономное профессиональное образовательное учреждение Мурманской области «Кольский транспортный колледж»	Обслуживание транспорта и логистика	Ремонт и обслуживание легковых автомобилей	Учебно-производственное оборудование	Индикатор часового типа	2	5 341,16	Да	КОД 1.1
Мурманская область	Государственное автономное профессиональное образовательное учреждение Мурманской области «Кольский транспортный колледж»	Обслуживание транспорта и логистика	Ремонт и обслуживание легковых автомобилей	Учебно-производственное оборудование	Магнитная стойка для индикатора	2	9 657,52	Да	КОД 1.1

Наименование субъекта Российской Федерации	Наименование образовательной организации	Направление создания мастерских	Наименование мастерской/компетенция	Вид оборудования*	Наименование объекта закупки	Количество, ед.	Сумма, руб.	Отметка о наличии объекта закупки в инфраструктурном листе	КОД, по которому запланировано оснащение мастерской
Мурманская область	Государственное автономное профессиональное образовательное учреждение Мурманской области «Кольский транспортный колледж»	Обслуживание транспорта и логистика	Ремонт и обслуживание легковых автомобилей	Учебно-производственное оборудование	Штангенциркуль цифровой	2	10 235,80	Да	КОД 1.1
Мурманская область	Государственное автономное профессиональное образовательное учреждение Мурманской области «Кольский транспортный колледж»	Обслуживание транспорта и логистика	Ремонт и обслуживание легковых автомобилей	Учебно-производственное оборудование	Маслёнка	2	888,00	Да	КОД 1.1
Мурманская область	Государственное автономное профессиональное образовательное учреждение Мурманской области «Кольский транспортный колледж»	Обслуживание транспорта и логистика	Ремонт и обслуживание легковых автомобилей	Учебно-производственное оборудование	Стенд для проверки и регулировки углов установки колес	1	884 801,00	Да	КОД 1.1
Мурманская область	Государственное автономное профессиональное образовательное учреждение Мурманской области «Кольский	Обслуживание транспорта и логистика	Ремонт и обслуживание легковых автомобилей	Учебно-производственное оборудование	Двигатель	1	64 450,00	Да	КОД 1.1

Наименование субъекта Российской Федерации	Наименование образовательной организации	Направление создания мастерских	Наименование мастерской/компетенция	Вид оборудования*	Наименование объекта закупки	Количество, ед.	Сумма, руб.	Отметка о наличии объекта закупки в инфраструктурном листе	КОД, по которому запланировано оснащение мастерской
	транспортный колледж»								
Мурманская область	Государственное автономное профессиональное образовательное учреждение Мурманской области «Кольский транспортный колледж»	Обслуживание транспорта и логистика	Ремонт и обслуживание легковых автомобилей	Учебно-производственное оборудование	Оправки для поршневых колец	1	1 927,60	Да	КОД 1.1
Мурманская область	Государственное автономное профессиональное образовательное учреждение Мурманской области «Кольский транспортный колледж»	Обслуживание транспорта и логистика	Ремонт и обслуживание легковых автомобилей	Учебно-производственное оборудование	Фиксатор распределительных валов	1	1 056,00	Да	КОД 1.1
Мурманская область	Государственное автономное профессиональное образовательное учреждение Мурманской области «Кольский транспортный колледж»	Обслуживание транспорта и логистика	Ремонт и обслуживание легковых автомобилей	Учебно-производственное оборудование	Клеши для установки поршневых колец	1	2 220,40	Да	КОД 1.1
Мурманская область	Государственное автономное профессиональное образовательное учреждение	Обслуживание транспорта и логистика	Ремонт и обслуживание легковых автомобилей	Учебно-производственное оборудование	Рассушариватель	1	6 405,00	Да	КОД 1.1

Наименование субъекта Российской Федерации	Наименование образовательной организации	Направление создания мастерских	Наименование мастерской/компетенция	Вид оборудования*	Наименование объекта закупки	Количество, ед.	Сумма, руб.	Отметка о наличии объекта закупки в инфраструктурном листе	КОД, по которому запланировано оснащение мастерской
	Мурманской области «Кольский транспортный колледж»								
Мурманская область	Государственное автономное профессиональное образовательное учреждение Мурманской области «Кольский транспортный колледж»	Обслуживание транспорта и логистика	Ремонт и обслуживание легковых автомобилей	Учебно-производственное оборудование	Съёмник сальников коленчатого и распределительных валов	1	2 537,60	Да	КОД 1.1
Мурманская область	Государственное автономное профессиональное образовательное учреждение Мурманской области «Кольский транспортный колледж»	Обслуживание транспорта и логистика	Ремонт и обслуживание легковых автомобилей	Учебно-производственное оборудование	Съёмник сальников клапанов	1	3 245,20	Да	КОД 1.1
Мурманская область	Государственное автономное профессиональное образовательное учреждение Мурманской области «Кольский транспортный колледж»	Обслуживание транспорта и логистика	Ремонт и обслуживание легковых автомобилей	Учебно-производственное оборудование	Блокиратор маховика	1	1 122,40	Да	КОД 1.1

Наименование субъекта Российской Федерации	Наименование образовательной организации	Направление создания мастерских	Наименование мастерской/компетенция	Вид оборудования*	Наименование объекта закупки	Количество, ед.	Сумма, руб.	Отметка о наличии объекта закупки в инфраструктурном листе	КОД, по которому запланировано оснащение мастерской
Мурманская область	Государственное автономное профессиональное образовательное учреждение Мурманской области «Кольский транспортный колледж»	Обслуживание транспорта и логистика	Ремонт и обслуживание легковых автомобилей	Учебно-производственное оборудование	Поддон для отходов ГСМ	1	1 050,42	Да	КОД 1.1
Мурманская область	Государственное автономное профессиональное образовательное учреждение Мурманской области «Кольский транспортный колледж»	Обслуживание транспорта и логистика	Ремонт и обслуживание легковых автомобилей	Учебно-производственное оборудование	Угломер	1	1 573,80	Да	КОД 1.1
Мурманская область	Государственное автономное профессиональное образовательное учреждение Мурманской области «Кольский транспортный колледж»	Обслуживание транспорта и логистика	Ремонт и обслуживание легковых автомобилей	Учебно-производственное оборудование	Кантователь	1	15 250,00	Да	КОД 1.1
Мурманская область	Государственное автономное профессиональное образовательное учреждение Мурманской области «Кольский	Обслуживание транспорта и логистика	Ремонт и обслуживание легковых автомобилей	Учебно-производственное оборудование	Набор щупов	1	689,00	Да	КОД 1.1

Наименование субъекта Российской Федерации	Наименование образовательной организации	Направление создания мастерских	Наименование мастерской/компетенция	Вид оборудования*	Наименование объекта закупки	Количество, ед.	Сумма, руб.	Отметка о наличии объекта закупки в инфраструктурном листе	КОД, по которому запланировано оснащение мастерской
	транспортный колледж»								
Мурманская область	Государственное автономное профессиональное образовательное учреждение Мурманской области «Кольский транспортный колледж»	Обслуживание транспорта и логистика	Ремонт и обслуживание легковых автомобилей	Учебно-производственное оборудование	Набор для разборки салона	1	4 296,84	Да	КОД 1.1
Мурманская область	Государственное автономное профессиональное образовательное учреждение Мурманской области «Кольский транспортный колледж»	Обслуживание транспорта и логистика	Ремонт и обслуживание легковых автомобилей	Учебно-производственное оборудование	Ноутбук или планшет	3	54 997,00	Да	КОД 1.1
Мурманская область	Государственное автономное профессиональное образовательное учреждение Мурманской области «Кольский транспортный колледж»	Обслуживание транспорта и логистика	Ремонт и обслуживание легковых автомобилей	Учебно-производственное оборудование	Набор силовых монтажек	1	18 214,60	Да	КОД 1.1
Мурманская область	Государственное автономное профессиональное образовательное учреждение	Обслуживание транспорта и логистика	Ремонт и обслуживание легковых автомобилей	Учебно-производственное оборудование	Нутромер (комплект) 18-50 мм 50-100 мм	1	17 189,80	Да	КОД 1.1

Наименование субъекта Российской Федерации	Наименование образовательной организации	Направление создания мастерских	Наименование мастерской/компетенция	Вид оборудования*	Наименование объекта закупки	Количество, ед.	Сумма, руб.	Отметка о наличии объекта закупки в инфраструктурном листе	КОД, по которому запланировано оснащение мастерской
	Мурманской области «Кольский транспортный колледж»								
Мурманская область	Государственное автономное профессиональное образовательное учреждение Мурманской области «Кольский транспортный колледж»	Обслуживание транспорта и логистика	Ремонт и обслуживание легковых автомобилей	Учебно-производственное оборудование	Ключ для натяжки натяжного ролика	1	2 500,00	Да	КОД 1.1
Мурманская область	Государственное автономное профессиональное образовательное учреждение Мурманской области «Кольский транспортный колледж»	Обслуживание транспорта и логистика	Ремонт и обслуживание легковых автомобилей	Учебно-производственное оборудование	Набор пинцетов	1	1 767,00	Да	КОД 1.1
Мурманская область	Государственное автономное профессиональное образовательное учреждение Мурманской области «Кольский транспортный колледж»	Обслуживание транспорта и логистика	Ремонт и обслуживание легковых автомобилей	Учебно-производственное оборудование	Лампа переноска LED	2	8 869,40	Да	КОД 1.1

Наименование субъекта Российской Федерации	Наименование образовательной организации	Направление создания мастерских	Наименование мастерской/компетенция	Вид оборудования*	Наименование объекта закупки	Количество, ед.	Сумма, руб.	Отметка о наличии объекта закупки в инфраструктурном листе	КОД, по которому запланировано оснащение мастерской
Мурманская область	Государственное автономное профессиональное образовательное учреждение Мурманской области «Кольский транспортный колледж»	Обслуживание транспорта и логистика	Ремонт и обслуживание легковых автомобилей	Учебно-производственное оборудование	Осциллограф	1	88 870,00	Да	КОД 1.1
Мурманская область	Государственное автономное профессиональное образовательное учреждение Мурманской области «Кольский транспортный колледж»	Обслуживание транспорта и логистика	Ремонт и обслуживание легковых автомобилей	Учебно-производственное оборудование	Линейка для измерения плоскостности поверхностей	1	23 000,00	Да	КОД 1.1
Мурманская область	Государственное автономное профессиональное образовательное учреждение Мурманской области «Кольский транспортный колледж»	Обслуживание транспорта и логистика	Обслуживание грузовой техники	Учебно-производственное оборудование	Автомобиль	2	10 000 000,00	Да	КОД 1.1, КОД 1.2
Мурманская область	Государственное автономное профессиональное образовательное учреждение Мурманской области «Кольский	Обслуживание транспорта и логистика	Обслуживание грузовой техники	Учебно-производственное оборудование	Сканер диагностический	1	424 763,00	Да	КОД 1.2

Наименование субъекта Российской Федерации	Наименование образовательной организации	Направление создания мастерских	Наименование мастерской/компетенция	Вид оборудования*	Наименование объекта закупки	Количество, ед.	Сумма, руб.	Отметка о наличии объекта закупки в инфраструктурном листе	КОД, по которому запланировано оснащение мастерской
	транспортный колледж»								
Мурманская область	Государственное автономное профессиональное образовательное учреждение Мурманской области «Кольский транспортный колледж»	Обслуживание транспорта и логистика	Обслуживание грузовой техники	Учебно-производственное оборудование	Защитные чехлы (руль, сиденье, ручка кпп)	2	7 604,00	Да	КОД 1.1, КОД 1.2
Мурманская область	Государственное автономное профессиональное образовательное учреждение Мурманской области «Кольский транспортный колледж»	Обслуживание транспорта и логистика	Обслуживание грузовой техники	Учебно-производственное оборудование	Тестер цифровой. (мультиметр)	2	29 702,12	Да	КОД 1.1, КОД 1.2
Мурманская область	Государственное автономное профессиональное образовательное учреждение Мурманской области «Кольский транспортный колледж»	Обслуживание транспорта и логистика	Обслуживание грузовой техники	Учебно-производственное оборудование	Магнит телескопический.	2	2 025,20	Да	КОД 1.1, КОД 1.2
Мурманская область	Государственное автономное профессиональное образовательное учреждение	Обслуживание транспорта и логистика	Обслуживание грузовой техники	Учебно-производственное оборудование	Зарядное устройство 12-24v или аналог	2	47 580,00	Да	КОД 1.1, КОД 1.2

Наименование субъекта Российской Федерации	Наименование образовательной организации	Направление создания мастерских	Наименование мастерской/компетенция	Вид оборудования*	Наименование объекта закупки	Количество, ед.	Сумма, руб.	Отметка о наличии объекта закупки в инфраструктурном листе	КОД, по которому запланировано оснащение мастерской
	Мурманской области «Кольский транспортный колледж»								
Мурманская область	Государственное автономное профессиональное образовательное учреждение Мурманской области «Кольский транспортный колледж»	Обслуживание транспорта и логистика	Обслуживание грузовой техники	Учебно-производственное оборудование	Вытяжка для отвода отработавших газов	2	184 000,00	Да	КОД 1.1, КОД 1.2
Мурманская область	Государственное автономное профессиональное образовательное учреждение Мурманской области «Кольский транспортный колледж»	Обслуживание транспорта и логистика	Обслуживание грузовой техники	Учебно-производственное оборудование	Упор противоткатный	4	7 796,00	Да	КОД 1.1, КОД 1.2
Мурманская область	Государственное автономное профессиональное образовательное учреждение Мурманской области «Кольский транспортный колледж»	Обслуживание транспорта и логистика	Обслуживание грузовой техники	Учебно-производственное оборудование	Набор инструмента (96 или более предметов)	4	157 575,20	Да	КОД 1.1, КОД 1.2

Наименование субъекта Российской Федерации	Наименование образовательной организации	Направление создания мастерских	Наименование мастерской/компетенция	Вид оборудования*	Наименование объекта закупки	Количество, ед.	Сумма, руб.	Отметка о наличии объекта закупки в инфраструктурном листе	КОД, по которому запланировано оснащение мастерской
Мурманская область	Государственное автономное профессиональное образовательное учреждение Мурманской области «Кольский транспортный колледж»	Обслуживание транспорта и логистика	Обслуживание грузовой техники	Учебно-производственное оборудование	Набор инструментов для электрика	1	7 747,00	Да	КОД 1.1
Мурманская область	Государственное автономное профессиональное образовательное учреждение Мурманской области «Кольский транспортный колледж»	Обслуживание транспорта и логистика	Обслуживание грузовой техники	Учебно-производственное оборудование	Набор для разбора пинов	1	17 799,80	Да	КОД 1.1
Мурманская область	Государственное автономное профессиональное образовательное учреждение Мурманской области «Кольский транспортный колледж»	Обслуживание транспорта и логистика	Обслуживание грузовой техники	Учебно-производственное оборудование	Детектор утечек хладагента	1	5 501,90	Да	КОД 1.1
Мурманская область	Государственное автономное профессиональное образовательное учреждение Мурманской области «Кольский	Обслуживание транспорта и логистика	Обслуживание грузовой техники	Учебно-производственное оборудование	Каталог электрических схем для данного автомобиля	1	1 380,00	Да	КОД 1.1

Наименование субъекта Российской Федерации	Наименование образовательной организации	Направление создания мастерских	Наименование мастерской/компетенция	Вид оборудования*	Наименование объекта закупки	Количество, ед.	Сумма, руб.	Отметка о наличии объекта закупки в инфраструктурном листе	КОД, по которому запланировано оснащение мастерской
	транспортный колледж»								
Мурманская область	Государственное автономное профессиональное образовательное учреждение Мурманской области «Кольский транспортный колледж»	Обслуживание транспорта и логистика	Обслуживание грузовой техники	Учебно-производственное оборудование	Станция для обслуживания кондиционерных систем автомобиля.	1	186 908,60	Да	КОД 1.1
Мурманская область	Государственное автономное профессиональное образовательное учреждение Мурманской области «Кольский транспортный колледж»	Обслуживание транспорта и логистика	Обслуживание грузовой техники	Учебно-производственное оборудование	Двигатель	2	1 080 512,00	Да	КОД 1.1, КОД 1.2
Мурманская область	Государственное автономное профессиональное образовательное учреждение Мурманской области «Кольский транспортный колледж»	Обслуживание транспорта и логистика	Обслуживание грузовой техники	Учебно-производственное оборудование	Стенд-кантователь для крепления двигателя	2	763 455,80	Да	КОД 1.1, КОД 1.2
Мурманская область	Государственное автономное профессиональное образовательное учреждение	Обслуживание транспорта и логистика	Обслуживание грузовой техники	Учебно-производственное оборудование	Руководство по ремонту двигателя	2	3 000,00	Да	КОД 1.1, КОД 1.2

Наименование субъекта Российской Федерации	Наименование образовательной организации	Направление создания мастерских	Наименование мастерской/компетенция	Вид оборудования*	Наименование объекта закупки	Количество, ед.	Сумма, руб.	Отметка о наличии объекта закупки в инфраструктурном листе	КОД, по которому запланировано оснащение мастерской
	Мурманской области «Кольский транспортный колледж»								
Мурманская область	Государственное автономное профессиональное образовательное учреждение Мурманской области «Кольский транспортный колледж»	Обслуживание транспорта и логистика	Обслуживание грузовой техники	Учебно-производственное оборудование	Тиски слесарные, ширина губок 150 мм, расход губок 150 мм	2	34 135,60	Да	КОД 1.1, КОД 1.2
Мурманская область	Государственное автономное профессиональное образовательное учреждение Мурманской области «Кольский транспортный колледж»	Обслуживание транспорта и логистика	Обслуживание грузовой техники	Учебно-производственное оборудование	Щупы плоские	2	1 378,00	Да	КОД 1.1, КОД 1.2
Мурманская область	Государственное автономное профессиональное образовательное учреждение Мурманской области «Кольский транспортный колледж»	Обслуживание транспорта и логистика	Обслуживание грузовой техники	Учебно-производственное оборудование	Клещи для установки поршневых колец	2	6 441,60	Да	КОД 1.1, КОД 1.2

Наименование субъекта Российской Федерации	Наименование образовательной организации	Направление создания мастерских	Наименование мастерской/компетенция	Вид оборудования*	Наименование объекта закупки	Количество, ед.	Сумма, руб.	Отметка о наличии объекта закупки в инфраструктурном листе	КОД, по которому запланировано оснащение мастерской
Мурманская область	Государственное автономное профессиональное образовательное учреждение Мурманской области «Кольский транспортный колледж»	Обслуживание транспорта и логистика	Обслуживание грузовой техники	Учебно-производственное оборудование	Нутромер	2	47 720,00	Да	КОД 1.1, КОД 1.2
Мурманская область	Государственное автономное профессиональное образовательное учреждение Мурманской области «Кольский транспортный колледж»	Обслуживание транспорта и логистика	Обслуживание грузовой техники	Учебно-производственное оборудование	Динамометрические ключи, диапазон момента 5 - 25 Н.м	2	12 175,60	Да	КОД 1.1, КОД 1.2
Мурманская область	Государственное автономное профессиональное образовательное учреждение Мурманской области «Кольский транспортный колледж»	Обслуживание транспорта и логистика	Обслуживание грузовой техники	Учебно-производственное оборудование	Динамометрические ключи, диапазон момента 19 - 110 Н.м	2	12 175,60	Да	КОД 1.1, КОД 1.2
Мурманская область	Государственное автономное профессиональное образовательное учреждение Мурманской области «Кольский	Обслуживание транспорта и логистика	Обслуживание грузовой техники	Учебно-производственное оборудование	Динамометрические ключи, диапазон момента 42 - 210 Н.м	2	13 883,60	Да	КОД 1.1, КОД 1.2

Наименование субъекта Российской Федерации	Наименование образовательной организации	Направление создания мастерских	Наименование мастерской/компетенция	Вид оборудования*	Наименование объекта закупки	Количество, ед.	Сумма, руб.	Отметка о наличии объекта закупки в инфраструктурном листе	КОД, по которому запланировано оснащение мастерской
	транспортный колледж»								
Мурманская область	Государственное автономное профессиональное образовательное учреждение Мурманской области «Кольский транспортный колледж»	Обслуживание транспорта и логистика	Обслуживание грузовой техники	Учебно-производственное оборудование	Лопатка монтажная 450 мм	2	7 246,80	Да	КОД 1.1, КОД 1.2
Мурманская область	Государственное автономное профессиональное образовательное учреждение Мурманской области «Кольский транспортный колледж»	Обслуживание транспорта и логистика	Обслуживание грузовой техники	Учебно-производственное оборудование	Масленка рычажная	2	888,00	Да	КОД 1.1, КОД 1.2
Мурманская область	Государственное автономное профессиональное образовательное учреждение Мурманской области «Кольский транспортный колледж»	Обслуживание транспорта и логистика	Обслуживание грузовой техники	Учебно-производственное оборудование	Оправка для поршневых колец 90-175 мм	2	7 027,20	Да	КОД 1.1, КОД 1.2
Мурманская область	Государственное автономное профессиональное образовательное учреждение	Обслуживание транспорта и логистика	Обслуживание грузовой техники	Учебно-производственное оборудование	Штангенциркуль	2	4 060,16	Да	КОД 1.1, КОД 1.2

Наименование субъекта Российской Федерации	Наименование образовательной организации	Направление создания мастерских	Наименование мастерской/компетенция	Вид оборудования*	Наименование объекта закупки	Количество, ед.	Сумма, руб.	Отметка о наличии объекта закупки в инфраструктурном листе	КОД, по которому запланировано оснащение мастерской
	Мурманской области «Кольский транспортный колледж»								
Мурманская область	Государственное автономное профессиональное образовательное учреждение Мурманской области «Кольский транспортный колледж»	Обслуживание транспорта и логистика	Обслуживание грузовой техники	Учебно-производственное оборудование	Кран гидравлический	2	110 715,80	Да	КОД 1.1, КОД 1.2
Мурманская область	Государственное автономное профессиональное образовательное учреждение Мурманской области «Кольский транспортный колледж»	Обслуживание транспорта и логистика	Обслуживание грузовой техники	Учебно-производственное оборудование	Микрометр МК-25	2	10 128,44	Да	КОД 1.1, КОД 1.2
Мурманская область	Государственное автономное профессиональное образовательное учреждение Мурманской области «Кольский транспортный колледж»	Обслуживание транспорта и логистика	Обслуживание грузовой техники	Учебно-производственное оборудование	Микрометр МК-50	2	11 397,24	Да	КОД 1.1, КОД 1.2

Наименование субъекта Российской Федерации	Наименование образовательной организации	Направление создания мастерских	Наименование мастерской/компетенция	Вид оборудования*	Наименование объекта закупки	Количество, ед.	Сумма, руб.	Отметка о наличии объекта закупки в инфраструктурном листе	КОД, по которому запланировано оснащение мастерской
Мурманская область	Государственное автономное профессиональное образовательное учреждение Мурманской области «Кольский транспортный колледж»	Обслуживание транспорта и логистика	Обслуживание грузовой техники	Учебно-производственное оборудование	Микрометр МК-75	2	7 991,00	Да	КОД 1.1, КОД 1.2
Мурманская область	Государственное автономное профессиональное образовательное учреждение Мурманской области «Кольский транспортный колледж»	Обслуживание транспорта и логистика	Обслуживание грузовой техники	Учебно-производственное оборудование	Микрометр МК-100	2	14 220,32	Да	КОД 1.1, КОД 1.2
Мурманская область	Государственное автономное профессиональное образовательное учреждение Мурманской области «Кольский транспортный колледж»	Обслуживание транспорта и логистика	Обслуживание грузовой техники	Учебно-производственное оборудование	Индикатор часового типа	2	6 612,00	Да	КОД 1.1, КОД 1.2
Мурманская область	Государственное автономное профессиональное образовательное учреждение Мурманской области «Кольский	Обслуживание транспорта и логистика	Обслуживание грузовой техники	Учебно-производственное оборудование	Магнитная стойка для индикатора часового типа	2	30 013,00	Да	КОД 1.1, КОД 1.2

Наименование субъекта Российской Федерации	Наименование образовательной организации	Направление создания мастерских	Наименование мастерской/компетенция	Вид оборудования*	Наименование объекта закупки	Количество, ед.	Сумма, руб.	Отметка о наличии объекта закупки в инфраструктурном листе	КОД, по которому запланировано оснащение мастерской
	транспортный колледж»								
Мурманская область	Государственное автономное профессиональное образовательное учреждение Мурманской области «Кольский транспортный колледж»	Обслуживание транспорта и логистика	Обслуживание грузовой техники	Учебно-производственное оборудование	Верстак	4	226 344,08	Да	КОД 1.1, КОД 1.2
Мурманская область	Государственное автономное профессиональное образовательное учреждение Мурманской области «Кольский транспортный колледж»	Обслуживание транспорта и логистика	Обслуживание грузовой техники	Учебно-производственное оборудование	Лампа переноска LED	4	17 738,80	Да	КОД 1.1, КОД 1.2
Мурманская область	Государственное автономное профессиональное образовательное учреждение Мурманской области «Оленегорский горнопромышленный колледж»	Строительство	Сантехника и отопление	Учебно-производственное оборудование	Верстак слесарный	5	117 880,00	Да	УИЛ - 2022-2024

Наименование субъекта Российской Федерации	Наименование образовательной организации	Направление создания мастерских	Наименование мастерской/компетенция	Вид оборудования*	Наименование объекта закупки	Количество, ед.	Сумма, руб.	Отметка о наличии объекта закупки в инфраструктурном листе	КОД, по которому запланировано оснащение мастерской
Мурманская область	Государственное автономное профессиональное образовательное учреждение Мурманской области «Оленегорский горнопромышленный колледж»	Строительство	Сантехника и отопление	Учебно-производственное оборудование	Параллельные тиски 140 мм с закаленными углообразными губками предназначенными для зажима труб диаметром 3/4-2"	5	325 000,00	Да	УИЛ - 2022-2024
Мурманская область	Государственное автономное профессиональное образовательное учреждение Мурманской области «Оленегорский горнопромышленный колледж»	Строительство	Сантехника и отопление	Учебно-производственное оборудование	Цепные тиски для труб 2,5"	5	125 000,00	Да	УИЛ - 2022-2024
Мурманская область	Государственное автономное профессиональное образовательное учреждение Мурманской области «Оленегорский горнопромышленный колледж»	Строительство	Сантехника и отопление	Учебно-производственное оборудование	Труборез для стальных ВГП труб 1.1/4"	5	75 000,00	Да	УИЛ - 2022-2024
Мурманская область	Государственное автономное профессиональное образовательное учреждение Мурманской области «Оленегорский	Строительство	Сантехника и отопление	Учебно-производственное оборудование	Телескопический труборез для нержавеющей стальных труб 1/4"-1.3/8" (6 – 35мм)	5	55 000,00	Да	УИЛ - 2022-2024

Наименование субъекта Российской Федерации	Наименование образовательной организации	Направление создания мастерских	Наименование мастерской/компетенция	Вид оборудования*	Наименование объекта закупки	Количество, ед.	Сумма, руб.	Отметка о наличии объекта закупки в инфраструктурном листе	КОД, по которому запланировано оснащение мастерской
	горнопромышленный колледж»								
Мурманская область	Государственное автономное профессиональное образовательное учреждение Мурманской области «Оленегорский горнопромышленный колледж»	Строительство	Сантехника и отопление	Учебно-производственное оборудование	Телескопический труборез для медных труб 1/4" – 1.3/8" (6 – 35мм)	5	31 385,00	Да	УИЛ - 2022-2024
Мурманская область	Государственное автономное профессиональное образовательное учреждение Мурманской области «Оленегорский горнопромышленный колледж»	Строительство	Сантехника и отопление	Учебно-производственное оборудование	Трубогиб для тонкостенных медных и стальных труб с комплектом гибочных сегментов с базовыми пластинами для закрепления в тисках 12-15-18-22мм, к-т в ящике	5	527 500,00	Да	УИЛ - 2022-2024
Мурманская область	Государственное автономное профессиональное образовательное учреждение Мурманской области «Оленегорский горнопромышленный колледж»	Строительство	Сантехника и отопление	Учебно-производственное оборудование	Ножницы для резки металлопластиковых труб 4-мя роликами с игольчатыми подшипниками для вращения трубы во время резки	5	33 125,00	Да	УИЛ - 2022-2024

Наименование субъекта Российской Федерации	Наименование образовательной организации	Направление создания мастерских	Наименование мастерской/компетенция	Вид оборудования*	Наименование объекта закупки	Количество, ед.	Сумма, руб.	Отметка о наличии объекта закупки в инфраструктурном листе	КОД, по которому запланировано оснащение мастерской
Мурманская область	Государственное автономное профессиональное образовательное учреждение Мурманской области «Оленегорский горнопромышленный колледж»	Строительство	Сантехника и отопление	Учебно-производственное оборудование	Набор горелка с пьезоподжигом и баллоном Мультигаз300, резьбовое соединение 7/16"EU	5	47 625,50	Да	УИЛ - 2022-2024
Мурманская область	Государственное автономное профессиональное образовательное учреждение Мурманской области «Оленегорский горнопромышленный колледж»	Строительство	Сантехника и отопление	Учебно-производственное оборудование	Огнеупорный коврик 330x500MM, в пластик.чехле	5	32 266,00	Да	УИЛ - 2022-2024
Мурманская область	Государственное автономное профессиональное образовательное учреждение Мурманской области «Оленегорский горнопромышленный колледж»	Строительство	Сантехника и отопление	Учебно-производственное оборудование	Фаскосниматель: внутри и снаружи, 3 реж.кромки, пластм.корпус	5	6 077,50	Да	УИЛ - 2022-2024
Мурманская область	Государственное автономное профессиональное образовательное учреждение Мурманской области «Оленегорский	Строительство	Сантехника и отопление	Учебно-производственное оборудование	Фаскосниматель:внутри и снаружи,3-36,1/8-1.3/8 стальной корпус	5	43 150,25	Да	УИЛ - 2022-2024

Наименование субъекта Российской Федерации	Наименование образовательной организации	Направление создания мастерских	Наименование мастерской/компетенция	Вид оборудования*	Наименование объекта закупки	Количество, ед.	Сумма, руб.	Отметка о наличии объекта закупки в инфраструктурном листе	КОД, по которому запланировано оснащение мастерской
	горнопромышленный колледж»								
Мурманская область	Государственное автономное профессиональное образовательное учреждение Мурманской области «Оленегорский горнопромышленный колледж»	Строительство	Сантехника и отопление	Учебно-производственное оборудование	Набор для пресс систем, в пласт. чемодане, с аккумулятором и зарядным устройством, без пресс-клещей	5	929 500,00	Да	УИЛ - 2022-2024
Мурманская область	Государственное автономное профессиональное образовательное учреждение Мурманской области «Оленегорский горнопромышленный колледж»	Строительство	Сантехника и отопление	Учебно-производственное оборудование	Клещи для пресс-фитинга SV-22, совместимы с пресс инструментом	5	111 091,50	Да	УИЛ - 2022-2024
Мурманская область	Государственное автономное профессиональное образовательное учреждение Мурманской области «Оленегорский горнопромышленный колледж»	Строительство	Сантехника и отопление	Учебно-производственное оборудование	Клещи для пресс-фитинга SV-15, совместимы с пресс инструментом	5	111 091,50	Да	УИЛ - 2022-2024

Наименование субъекта Российской Федерации	Наименование образовательной организации	Направление создания мастерских	Наименование мастерской/компетенция	Вид оборудования*	Наименование объекта закупки	Количество, ед.	Сумма, руб.	Отметка о наличии объекта закупки в инфраструктурном листе	КОД, по которому запланировано оснащение мастерской
Мурманская область	Государственное автономное профессиональное образовательное учреждение Мурманской области «Оленегорский горнопромышленный колледж»	Строительство	Сантехника и отопление	Учебно-производственное оборудование	Клещи для пресс-фитинга SV-18, совместимы с пресс-инструментом	5	107 216,50	Да	УИЛ - 2022-2024
Мурманская область	Государственное автономное профессиональное образовательное учреждение Мурманской области «Оленегорский горнопромышленный колледж»	Строительство	Сантехника и отопление	Учебно-производственное оборудование	Клещи для пресс-фитинга ТН-16, совместимы с пресс-инструментом	5	97 695,00	Да	УИЛ - 2022-2024
Мурманская область	Государственное автономное профессиональное образовательное учреждение Мурманской области «Оленегорский горнопромышленный колледж»	Строительство	Сантехника и отопление	Учебно-производственное оборудование	Профиль из прокатной стали со сваркой и оцинковкой в штангах, совместим с застенными модулями	315	217 980,00	Да	УИЛ - 2022-2024
Мурманская область	Государственное автономное профессиональное образовательное учреждение Мурманской области «Оленегорский	Строительство	Сантехника и отопление	Учебно-производственное оборудование	Соединение угловое, совместимо с профилем из прокатной стали	400	72 000,00	Да	УИЛ - 2022-2024

Наименование субъекта Российской Федерации	Наименование образовательной организации	Направление создания мастерских	Наименование мастерской/компетенция	Вид оборудования*	Наименование объекта закупки	Количество, ед.	Сумма, руб.	Отметка о наличии объекта закупки в инфраструктурном листе	КОД, по которому запланировано оснащение мастерской
	горнопромышленный колледж»								
Мурманская область	Государственное автономное профессиональное образовательное учреждение Мурманской области «Оленегорский горнопромышленный колледж»	Строительство	Сантехника и отопление	Учебно-производственное оборудование	Крепление одинарное, совместимо с профилем из прокатной стали	50	28 000,00	Да	УИЛ - 2022-2024
Мурманская область	Государственное автономное профессиональное образовательное учреждение Мурманской области «Оленегорский горнопромышленный колледж»	Строительство	Сантехника и отопление	Учебно-производственное оборудование	Застенный модуль для установки унитаза (h=1120), совместимо с профилем из прокатной стали	5	107 690,00	Да	УИЛ - 2022-2024
Мурманская область	Государственное автономное профессиональное образовательное учреждение Мурманской области «Оленегорский горнопромышленный колледж»	Строительство	Сантехника и отопление	Учебно-производственное оборудование	Застенный модуль для раковины (h=1120), совместимо с профилем из прокатной стали	5	74 950,00	Да	УИЛ - 2022-2024

Наименование субъекта Российской Федерации	Наименование образовательной организации	Направление создания мастерских	Наименование мастерской/компетенция	Вид оборудования*	Наименование объекта закупки	Количество, ед.	Сумма, руб.	Отметка о наличии объекта закупки в инфраструктурном листе	КОД, по которому запланировано оснащение мастерской
Мурманская область	Государственное автономное профессиональное образовательное учреждение Мурманской области «Оленегорский горнопромышленный колледж»	Строительство	Сантехника и отопление	Учебно-производственное оборудование	Монтажная пластина для монтажа скрытых и внешних фитингов, совместимо с профилем из прокатной стали	5	23 000,00	Да	УИЛ - 2022-2024
Мурманская область	Государственное автономное профессиональное образовательное учреждение Мурманской области «Оленегорский горнопромышленный колледж»	Строительство	Сантехника и отопление	Учебно-производственное оборудование	Смеситель для душевой кабины (комплект: смеситель, шланг, лейка держатель)	5	114 000,00	Да	УИЛ - 2022-2024
Мурманская область	Государственное автономное профессиональное образовательное учреждение Мурманской области «Оленегорский горнопромышленный колледж»	Строительство	Сантехника и отопление	Учебно-производственное оборудование	Смеситель однорычажный для раковины DN 15 S-Size	5	41 140,00	Да	УИЛ - 2022-2024
Мурманская область	Государственное автономное профессиональное образовательное учреждение Мурманской области «Оленегорский	Строительство	Сантехника и отопление	Учебно-производственное оборудование	Керамика. Унитаз подвесной безободковый с сиденьем микролифт	5	91 385,00	Да	УИЛ - 2022-2024

Наименование субъекта Российской Федерации	Наименование образовательной организации	Направление создания мастерских	Наименование мастерской/компетенция	Вид оборудования*	Наименование объекта закупки	Количество, ед.	Сумма, руб.	Отметка о наличии объекта закупки в инфраструктурном листе	КОД, по которому запланировано оснащение мастерской
	горнопромышленный колледж»								
Мурманская область	Государственное автономное профессиональное образовательное учреждение Мурманской области «Оленегорский горнопромышленный колледж»	Строительство	Сантехника и отопление	Учебно-производственное оборудование	Керамика.Раковина подвесная 553 мм, с отверстием под смеситель и переливом	5	18 025,00	Да	УИЛ - 2022-2024
Мурманская область	Государственное автономное профессиональное образовательное учреждение Мурманской области «Оленегорский горнопромышленный колледж»	Строительство	Сантехника и отопление	Учебно-производственное оборудование	Монтажная планка для котла Газ 4000, или аналог	5	119 500,00	Да	УИЛ - 2022-2024
Мурманская область	Государственное автономное профессиональное образовательное учреждение Мурманской области «Оленегорский горнопромышленный колледж»	Строительство	Сантехника и отопление	Учебно-производственное оборудование	Циркуляционный насос А25-40 130 (Гайки подключения в комплекте: 2-е муфты ВР, 2-е накидные гайки и 2-а уплотнительных кольца), трубное соединение G 1"	5	144 470,00	Да	УИЛ - 2022-2024

Наименование субъекта Российской Федерации	Наименование образовательной организации	Направление создания мастерских	Наименование мастерской/компетенция	Вид оборудования*	Наименование объекта закупки	Количество, ед.	Сумма, руб.	Отметка о наличии объекта закупки в инфраструктурном листе	КОД, по которому запланировано оснащение мастерской
Мурманская область	Государственное автономное профессиональное образовательное учреждение Мурманской области «Оленегорский горнопромышленный колледж»	Строительство	Сантехника и отопление	Учебно-производственное оборудование	Радиатор панельный стальной с нижним подключением 500x500 + комплект заглушек + термостатическая головка	5	70 660,00	Да	УИЛ - 2022-2024
Мурманская область	Государственное автономное профессиональное образовательное учреждение Мурманской области «Оленегорский горнопромышленный колледж»	Строительство	Сантехника и отопление	Учебно-производственное оборудование	Биметаллический секционный радиатор 500, 4 секции	5	38 250,00	Да	УИЛ - 2022-2024
Мурманская область	Государственное автономное профессиональное образовательное учреждение Мурманской области «Оленегорский горнопромышленный колледж»	Строительство	Сантехника и отопление	Учебно-производственное оборудование	термостатическая головка для радиаторной арматуры М30	5	12 950,00	Да	УИЛ - 2022-2024
Мурманская область	Государственное автономное профессиональное образовательное учреждение Мурманской области «Оленегорский	Строительство	Сантехника и отопление	Учебно-производственное оборудование	Ножовка по металлу 9-12", L полотна 300мм.	5	17 125,00	Да	УИЛ - 2022-2024

Наименование субъекта Российской Федерации	Наименование образовательной организации	Направление создания мастерских	Наименование мастерской/компетенция	Вид оборудования*	Наименование объекта закупки	Количество, ед.	Сумма, руб.	Отметка о наличии объекта закупки в инфраструктурном листе	КОД, по которому запланировано оснащение мастерской
	горнопромышленный колледж»								
Мурманская область	Государственное автономное профессиональное образовательное учреждение Мурманской области «Оленегорский горнопромышленный колледж»	Строительство	Сантехника и отопление	Учебно-производственное оборудование	Сверхгибкое полотно HSS4 PLUS, L полотна 300мм.	50	24 700,00	Да	УИЛ - 2022-2024
Мурманская область	Государственное автономное профессиональное образовательное учреждение Мурманской области «Оленегорский горнопромышленный колледж»	Строительство	Сантехника и отопление	Учебно-производственное оборудование	Высокотехнологичные сантехнические клещи 10" 260 мм	5	44 450,00	Да	УИЛ - 2022-2024
Мурманская область	Государственное автономное профессиональное образовательное учреждение Мурманской области «Оленегорский горнопромышленный колледж»	Строительство	Сантехника и отопление	Учебно-производственное оборудование	Универсальные клещи F 10" 2K	5	23 000,00	Да	УИЛ - 2022-2024

Наименование субъекта Российской Федерации	Наименование образовательной организации	Направление создания мастерских	Наименование мастерской/компетенция	Вид оборудования*	Наименование объекта закупки	Количество, ед.	Сумма, руб.	Отметка о наличии объекта закупки в инфраструктурном листе	КОД, по которому запланировано оснащение мастерской
Мурманская область	Государственное автономное профессиональное образовательное учреждение Мурманской области «Оленегорский горнопромышленный колледж»	Строительство	Сантехника и отопление	Учебно-производственное оборудование	Зажимные клещи с параллельными губками с удобной перестановкой захвата, длина 250мм, захват 46мм	5	43 500,00	Да	УИЛ - 2022-2024
Мурманская область	Государственное автономное профессиональное образовательное учреждение Мурманской области «Оленегорский горнопромышленный колледж»	Строительство	Сантехника и отопление	Учебно-производственное оборудование	Разводной ключ 92XS/CBE- 8 или аналоги	5	15 500,00	Да	УИЛ - 2022-2024
Мурманская область	Государственное автономное профессиональное образовательное учреждение Мурманской области «Оленегорский горнопромышленный колледж»	Строительство	Сантехника и отопление	Учебно-производственное оборудование	Калибратор для МПТ размером 16X2мм - 20X2мм - 26X3мм.	5	6 600,00	Да	УИЛ - 2022-2024
Мурманская область	Государственное автономное профессиональное образовательное учреждение Мурманской области «Оленегорский	Строительство	Сантехника и отопление	Учебно-производственное оборудование	Пистолет для накачки шин с манометром;	5	21 000,00	Да	УИЛ - 2022-2024

Наименование субъекта Российской Федерации	Наименование образовательной организации	Направление создания мастерских	Наименование мастерской/компетенция	Вид оборудования*	Наименование объекта закупки	Количество, ед.	Сумма, руб.	Отметка о наличии объекта закупки в инфраструктурном листе	КОД, по которому запланировано оснащение мастерской
	горнопромышленный колледж»								
Мурманская область	Государственное автономное профессиональное образовательное учреждение Мурманской области «Оленегорский горнопромышленный колледж»	Строительство	Сантехника и отопление	Учебно-производственное оборудование	Шланг воздушный спиральный с фитингами (5 м, 8x12 мм, 10 бар)	5	12 000,00	Да	УИЛ - 2022-2024
Мурманская область	Государственное автономное профессиональное образовательное учреждение Мурманской области «Оленегорский горнопромышленный колледж»	Строительство	Сантехника и отопление	Учебно-производственное оборудование	Разъемное соединение рапид (муфта), 1/2"М, наружн. резьба	10	12 000,00	Да	УИЛ - 2022-2024
Мурманская область	Государственное автономное профессиональное образовательное учреждение Мурманской области «Оленегорский горнопромышленный колледж»	Строительство	Сантехника и отопление	Учебно-производственное оборудование	Разъемное соединение рапид (штуцер), 1/2"М, наружн.резьба	10	12 000,00	Да	УИЛ - 2022-2024

Наименование субъекта Российской Федерации	Наименование образовательной организации	Направление создания мастерских	Наименование мастерской/компетенция	Вид оборудования*	Наименование объекта закупки	Количество, ед.	Сумма, руб.	Отметка о наличии объекта закупки в инфраструктурном листе	КОД, по которому запланировано оснащение мастерской
Мурманская область	Государственное автономное профессиональное образовательное учреждение Мурманской области «Оленегорский горнопромышленный колледж»	Строительство	Сантехника и отопление	Учебно-производственное оборудование	Набор фитингов 1/4"	5	19 700,00	Да	УИЛ - 2022-2024
Мурманская область	Государственное автономное профессиональное образовательное учреждение Мурманской области «Оленегорский горнопромышленный колледж»	Строительство	Сантехника и отопление	Учебно-производственное оборудование	Аккумуляторная ударная дрель-шуруповерт, 820 Вт. Комплектация: аккумулятор x2 зарядное устройство поясная клипса магнитный держатель насадок кейс	5	181 050,00	Да	УИЛ - 2022-2024
Мурманская область	Государственное автономное профессиональное образовательное учреждение Мурманской области «Оленегорский горнопромышленный колледж»	Строительство	Сантехника и отопление	Учебно-производственное оборудование	Устройство для обработки края резьбы 3/8-2"	5	96 070,00	Да	УИЛ - 2022-2024

Наименование субъекта Российской Федерации	Наименование образовательной организации	Направление создания мастерских	Наименование мастерской/компетенция	Вид оборудования*	Наименование объекта закупки	Количество, ед.	Сумма, руб.	Отметка о наличии объекта закупки в инфраструктурном листе	КОД, по которому запланировано оснащение мастерской
Мурманская область	Государственное автономное профессиональное образовательное учреждение Мурманской области «Оленегорский горнопромышленный колледж»	Строительство	Сантехника и отопление	Учебно-производственное оборудование	Инструмент для резки и снятия фаски труб из полимерных материалов до 110 мм (с вкладышами на 50мм и 75мм)	5	186 250,00	Да	УИЛ - 2022-2024
Мурманская область	Государственное автономное профессиональное образовательное учреждение Мурманской области «Оленегорский горнопромышленный колледж»	Строительство	Сантехника и отопление	Учебно-производственное оборудование	Ручной резьбонарезной клупп для стальных труб 1/2" - 3/4" - 1" - 1.1/4"	5	170 820,00	Да	УИЛ - 2022-2024
Мурманская область	Государственное автономное профессиональное образовательное учреждение Мурманской области «Оленегорский горнопромышленный колледж»	Строительство	Сантехника и отопление	Учебно-производственное оборудование	Лестница-стремянка	5	78 000,00	Да	УИЛ - 2022-2024
Мурманская область	Государственное автономное профессиональное образовательное учреждение Мурманской области «Оленегорский	Строительство	Сантехника и отопление	Учебно-производственное оборудование	Сварочное зеркало на магните	5	33 995,00	Да	УИЛ - 2022-2024

Наименование субъекта Российской Федерации	Наименование образовательной организации	Направление создания мастерских	Наименование мастерской/компетенция	Вид оборудования*	Наименование объекта закупки	Количество, ед.	Сумма, руб.	Отметка о наличии объекта закупки в инфраструктурном листе	КОД, по которому запланировано оснащение мастерской
	горнопромышленный колледж»								
Мурманская область	Государственное автономное профессиональное образовательное учреждение Мурманской области «Оленегорский горнопромышленный колледж»	Строительство	Сантехника и отопление	Учебно-производственное оборудование	Набор отверток PH1, PH2, PZ1, PZ2, шлицевые	5	21 500,00	Да	УИЛ - 2022-2024
Мурманская область	Государственное автономное профессиональное образовательное учреждение Мурманской области «Оленегорский горнопромышленный колледж»	Строительство	Сантехника и отопление	Учебно-производственное оборудование	Нож складной с выдвижным лезвием	5	13 075,00	Да	УИЛ - 2022-2024
Мурманская область	Государственное автономное профессиональное образовательное учреждение Мурманской области «Оленегорский горнопромышленный колледж»	Строительство	Сантехника и отопление	Учебно-производственное оборудование	Плоскогубцы комбинированные черные, 180 mm	5	18 000,00	Да	УИЛ - 2022-2024

Наименование субъекта Российской Федерации	Наименование образовательной организации	Направление создания мастерских	Наименование мастерской/компетенция	Вид оборудования*	Наименование объекта закупки	Количество, ед.	Сумма, руб.	Отметка о наличии объекта закупки в инфраструктурном листе	КОД, по которому запланировано оснащение мастерской
Мурманская область	Государственное автономное профессиональное образовательное учреждение Мурманской области «Оленегорский горнопромышленный колледж»	Строительство	Сантехника и отопление	Учебно-производственное оборудование	Напильник слесарный плоский 1	5	14 700,00	Да	УИЛ - 2022-2024
Мурманская область	Государственное автономное профессиональное образовательное учреждение Мурманской области «Оленегорский горнопромышленный колледж»	Строительство	Сантехника и отопление	Учебно-производственное оборудование	Универсальный ступенчатый ключ	5	52 325,00	Да	УИЛ - 2022-2024
Мурманская область	Государственное автономное профессиональное образовательное учреждение Мурманской области «Оленегорский горнопромышленный колледж»	Строительство	Сантехника и отопление	Учебно-производственное оборудование	Набор комбинированных рожково-накидных ключей 8-19 mm	5	12 500,00	Да	УИЛ - 2022-2024
Мурманская область	Государственное автономное профессиональное образовательное учреждение Мурманской области «Оленегорский	Строительство	Сантехника и отопление	Учебно-производственное оборудование	Набор бит для шуруповерта (PH1, PH2, PZ1, PZ2, TORX)	5	19 500,00	Да	УИЛ - 2022-2024

Наименование субъекта Российской Федерации	Наименование образовательной организации	Направление создания мастерских	Наименование мастерской/компетенция	Вид оборудования*	Наименование объекта закупки	Количество, ед.	Сумма, руб.	Отметка о наличии объекта закупки в инфраструктурном листе	КОД, по которому запланировано оснащение мастерской
	горнопромышленный колледж»								
Мурманская область	Государственное автономное профессиональное образовательное учреждение Мурманской области «Оленегорский горнопромышленный колледж»	Строительство	Сантехника и отопление	Учебно-производственное оборудование	Набор сверел по металлу (1,5-13) мм	5	72 650,00	Да	УИЛ - 2022-2024
Мурманская область	Государственное автономное профессиональное образовательное учреждение Мурманской области «Оленегорский горнопромышленный колледж»	Строительство	Сантехника и отопление	Учебно-производственное оборудование	Сверло ступенчатое (6-25 мм) по металлу	5	34 500,00	Да	УИЛ - 2022-2024
Мурманская область	Государственное автономное профессиональное образовательное учреждение Мурманской области «Оленегорский горнопромышленный колледж»	Строительство	Сантехника и отопление	Учебно-производственное оборудование	Метр складной деревянный, 2м x 16 мм	5	6 000,00	Да	УИЛ - 2022-2024

Наименование субъекта Российской Федерации	Наименование образовательной организации	Направление создания мастерских	Наименование мастерской/компетенция	Вид оборудования*	Наименование объекта закупки	Количество, ед.	Сумма, руб.	Отметка о наличии объекта закупки в инфраструктурном листе	КОД, по которому запланировано оснащение мастерской
Мурманская область	Государственное автономное профессиональное образовательное учреждение Мурманской области «Оленегорский горнопромышленный колледж»	Строительство	Сантехника и отопление	Учебно-производственное оборудование	Уровень 500мм	5	9 500,00	Да	УИЛ - 2022-2024
Мурманская область	Государственное автономное профессиональное образовательное учреждение Мурманской области «Оленегорский горнопромышленный колледж»	Строительство	Сантехника и отопление	Учебно-производственное оборудование	Цифровой уровень Mini + элементы питания	5	25 000,00	Да	УИЛ - 2022-2024
Мурманская область	Государственное автономное профессиональное образовательное учреждение Мурманской области «Оленегорский горнопромышленный колледж»	Строительство	Сантехника и отопление	Учебно-производственное оборудование	Электронный угломер 30	5	12 500,00	Да	УИЛ - 2022-2024
Мурманская область	Государственное автономное профессиональное образовательное учреждение Мурманской области «Оленегорский	Строительство	Сантехника и отопление	Учебно-производственное оборудование	Угольник металлический 250-400 мм	5	4 900,00	Да	УИЛ - 2022-2024

Наименование субъекта Российской Федерации	Наименование образовательной организации	Направление создания мастерских	Наименование мастерской/компетенция	Вид оборудования*	Наименование объекта закупки	Количество, ед.	Сумма, руб.	Отметка о наличии объекта закупки в инфраструктурном листе	КОД, по которому запланировано оснащение мастерской
	горнопромышленный колледж»								
Мурманская область	Государственное автономное профессиональное образовательное учреждение Мурманской области «Оленегорский горнопромышленный колледж»	Строительство	Сантехника и отопление	Учебно-производственное оборудование	ключ трубный (газовый) №1	5	16 000,00	Да	УИЛ - 2022-2024
Мурманская область	Государственное автономное профессиональное образовательное учреждение Мурманской области «Оленегорский горнопромышленный колледж»	Строительство	Сантехника и отопление	Учебно-производственное оборудование	ключ трубный (газовый) №2	5	16 000,00	Да	УИЛ - 2022-2024
Мурманская область	Государственное автономное профессиональное образовательное учреждение Мурманской области «Оленегорский горнопромышленный колледж»	Строительство	Сантехника и отопление	Учебно-производственное оборудование	молоток слесарный	5	17 000,00	Да	УИЛ - 2022-2024

Наименование субъекта Российской Федерации	Наименование образовательной организации	Направление создания мастерских	Наименование мастерской/компетенция	Вид оборудования*	Наименование объекта закупки	Количество, ед.	Сумма, руб.	Отметка о наличии объекта закупки в инфраструктурном листе	КОД, по которому запланировано оснащение мастерской
Мурманская область	Государственное автономное профессиональное образовательное учреждение Мурманской области «Оленегорский горнопромышленный колледж»	Строительство	Сантехника и отопление	Учебно-производственное оборудование	Ключ разводной 03-014	5	10 000,00	Да	УИЛ - 2022-2024
Мурманская область	Государственное автономное профессиональное образовательное учреждение Мурманской области «Оленегорский горнопромышленный колледж»	Строительство	Сантехника и отопление	Учебно-производственное оборудование	Ключ разводной 03-016	5	15 000,00	Да	УИЛ - 2022-2024
Мурманская область	Государственное автономное профессиональное образовательное учреждение Мурманской области «Оленегорский горнопромышленный колледж»	Строительство	Сантехника и отопление	Учебно-производственное оборудование	Ключ разводной 03-015	5	10 000,00	Да	УИЛ - 2022-2024
Мурманская область	Государственное автономное профессиональное образовательное учреждение Мурманской области «Оленегорский	Строительство	Сантехника и отопление	Учебно-производственное оборудование	Перчатки защитные для работы с открытым пламенем до 300 град.	5	9 500,00	Да	УИЛ - 2022-2024

Наименование субъекта Российской Федерации	Наименование образовательной организации	Направление создания мастерских	Наименование мастерской/компетенция	Вид оборудования*	Наименование объекта закупки	Количество, ед.	Сумма, руб.	Отметка о наличии объекта закупки в инфраструктурном листе	КОД, по которому запланировано оснащение мастерской
	горнопромышленный колледж»								
Мурманская область	Государственное автономное профессиональное образовательное учреждение Мурманской области «Оленегорский горнопромышленный колледж»	Строительство	Сантехника и отопление	Учебно-производственное оборудование	Очки защитные открытые	10	9 000,00	Да	УИЛ - 2022-2024
Мурманская область	Государственное автономное профессиональное образовательное учреждение Мурманской области «Оленегорский горнопромышленный колледж»	Строительство	Сантехника и отопление	Учебно-производственное оборудование	Набор Г-образных шестигранников 1,5-2-2,5-3-4-5-6-8-10 мм	5	4 900,00	Да	УИЛ - 2022-2024
Мурманская область	Государственное автономное профессиональное образовательное учреждение Мурманской области «Оленегорский горнопромышленный колледж»	Строительство	Сантехника и отопление	Учебно-производственное оборудование	Фанера 2500*1500*22 шлифованную сорт 2/2 березовая (для застройки стенда рабочего места)	25	485 000,00	Да	УИЛ - 2022-2024

Наименование субъекта Российской Федерации	Наименование образовательной организации	Направление создания мастерских	Наименование мастерской/компетенция	Вид оборудования*	Наименование объекта закупки	Количество, ед.	Сумма, руб.	Отметка о наличии объекта закупки в инфраструктурном листе	КОД, по которому запланировано оснащение мастерской
Мурманская область	Государственное автономное профессиональное образовательное учреждение Мурманской области «Оленегорский горнопромышленный колледж»	Строительство	Сантехника и отопление	Учебно-производственное оборудование	Брус 100*50*3000 шлифованный	100	33 600,00	Да	УИЛ - 2022-2024
Мурманская область	Государственное автономное профессиональное образовательное учреждение Мурманской области «Оленегорский горнопромышленный колледж»	Строительство	Сантехника и отопление	Учебно-производственное оборудование	Саморез по дереву (гкд / сгд) 3,5x41мм черный (фасовка по 1кг) редкий шаг резьбы (кнр)	5	3 250,00	Да	УИЛ - 2022-2024
Мурманская область	Государственное автономное профессиональное образовательное учреждение Мурманской области «Оленегорский горнопромышленный колледж»	Строительство	Сантехника и отопление	Учебно-производственное оборудование	Саморез по дереву (гкд / сгд) 3,5x55(57)мм черный (фасовка по 1кг) редкий шаг резьбы (кнр)	25	16 250,00	Да	УИЛ - 2022-2024
Мурманская область	Государственное автономное профессиональное образовательное учреждение Мурманской области «Оленегорский	Строительство	Сантехника и отопление	Учебно-производственное оборудование	Саморез по дереву (гкд / сгд) 4,8x 89(90)мм черный (фасовка по 1кг) редкий шаг резьбы (кнр)	25	16 250,00	Да	УИЛ - 2022-2024

Наименование субъекта Российской Федерации	Наименование образовательной организации	Направление создания мастерских	Наименование мастерской/компетенция	Вид оборудования*	Наименование объекта закупки	Количество, ед.	Сумма, руб.	Отметка о наличии объекта закупки в инфраструктурном листе	КОД, по которому запланировано оснащение мастерской
	горнопромышленный колледж»								
Мурманская область	Государственное автономное профессиональное образовательное учреждение Мурманской области «Оленегорский горнопромышленный колледж»	Строительство	Сантехника и отопление	Учебно-производственное оборудование	Крепежный уголок соединительный 50x50x35/2,5мм (ku)(ukl-1)	50	1 250,00	Да	УИЛ - 2022-2024
Мурманская область	Государственное автономное профессиональное образовательное учреждение Мурманской области «Оленегорский горнопромышленный колледж»	Строительство	Сантехника и отопление	Учебно-производственное оборудование	Крепежный уголок соединительный 90x90x65/2,5мм (ku)(ukl-3)	50	3 250,00	Да	УИЛ - 2022-2024
Мурманская область	Государственное автономное профессиональное образовательное учреждение Мурманской области «Оленегорский горнопромышленный колледж»	Строительство	Сантехника и отопление	Учебно-производственное оборудование	Эмаль по дереву акриловая ВД-АК-1179(белая) или аналоги	20	12 400,00	Да	УИЛ - 2022-2024

Наименование субъекта Российской Федерации	Наименование образовательной организации	Направление создания мастерских	Наименование мастерской/компетенция	Вид оборудования*	Наименование объекта закупки	Количество, ед.	Сумма, руб.	Отметка о наличии объекта закупки в инфраструктурном листе	КОД, по которому запланировано оснащение мастерской
Мурманская область	Государственное автономное профессиональное образовательное учреждение Мурманской области «Оленегорский горнопромышленный колледж»	Строительство	Сантехника и отопление	Учебно-производственное оборудование	Клейкая сигнальная лента 50ммх33м красно-белая PVC	5	8 500,00	Да	УИЛ - 2022-2024
Мурманская область	Государственное автономное профессиональное образовательное учреждение Мурманской области «Оленегорский горнопромышленный колледж»	Строительство	Сантехника и отопление	Учебно-производственное оборудование	Шуруп по дереву с головкой, DIN 571, 6*30	10	130 000,00	Да	УИЛ - 2022-2024
Мурманская область	Государственное автономное профессиональное образовательное учреждение Мурманской области «Оленегорский горнопромышленный колледж»	Строительство	Сантехника и отопление	Учебно-производственное оборудование	Шпатлевка акриловая по дереву	5	4 500,00	Да	УИЛ - 2022-2024
Мурманская область	Государственное автономное профессиональное образовательное учреждение Мурманской области «Оленегорский	Строительство	Сантехника и отопление	Учебно-производственное оборудование	Ящик пластмассовый для хранения (60 литров)	5	11 500,00	Да	УИЛ - 2022-2024

Наименование субъекта Российской Федерации	Наименование образовательной организации	Направление создания мастерских	Наименование мастерской/компетенция	Вид оборудования*	Наименование объекта закупки	Количество, ед.	Сумма, руб.	Отметка о наличии объекта закупки в инфраструктурном листе	КОД, по которому запланировано оснащение мастерской
	горнопромышленный колледж»								
Мурманская область	Государственное автономное профессиональное образовательное учреждение Мурманской области «Оленегорский горнопромышленный колледж»	Строительство	Сантехника и отопление	Учебно-производственное оборудование	Компрессор с гибким шлангом и быстросъемными адаптерами	5	110 000,00	Да	УИЛ - 2022-2024
Мурманская область	Государственное автономное профессиональное образовательное учреждение Мурманской области «Оленегорский горнопромышленный колледж»	Строительство	Сантехника и отопление	Учебно-производственное оборудование	Метр складной деревянный, 2м x 16 мм	1	1 200,00	Да	УИЛ - 2022-2024
Мурманская область	Государственное автономное профессиональное образовательное учреждение Мурманской области «Оленегорский горнопромышленный колледж»	Строительство	Сантехника и отопление	Учебно-производственное оборудование	Цифровой уровень Mini + элементы питания	1	5 000,00	Да	УИЛ - 2022-2024

Наименование субъекта Российской Федерации	Наименование образовательной организации	Направление создания мастерских	Наименование мастерской/компетенция	Вид оборудования*	Наименование объекта закупки	Количество, ед.	Сумма, руб.	Отметка о наличии объекта закупки в инфраструктурном листе	КОД, по которому запланировано оснащение мастерской
Мурманская область	Государственное автономное профессиональное образовательное учреждение Мурманской области «Оленегорский горнопромышленный колледж»	Строительство	Сантехника и отопление	Учебно-производственное оборудование	Электронный угломер 30	1	3 000,00	Да	УИЛ - 2022-2024
Мурманская область	Государственное автономное профессиональное образовательное учреждение Мурманской области «Оленегорский горнопромышленный колледж»	Строительство	Сантехника и отопление	Учебно-производственное оборудование	Штангенциркуль с цифровой индикацией	1	6 400,00	Да	УИЛ - 2022-2024
Мурманская область	Государственное автономное профессиональное образовательное учреждение Мурманской области «Оленегорский горнопромышленный колледж»	Строительство	Сантехника и отопление	Учебно-производственное оборудование	Комплект отверток (по размеру крепежных элементов оборудования)	1	1 221,01	Да	УИЛ - 2022-2024
Мурманская область	Государственное автономное профессиональное образовательное учреждение Мурманской области «Оленегорский	Строительство	Сантехника и отопление	Учебно-производственное оборудование	Комплект шестигранных ключей (по размеру крепежных элементов оборудования)	1	3 100,00	Да	УИЛ - 2022-2024

Наименование субъекта Российской Федерации	Наименование образовательной организации	Направление создания мастерских	Наименование мастерской/компетенция	Вид оборудования*	Наименование объекта закупки	Количество, ед.	Сумма, руб.	Отметка о наличии объекта закупки в инфраструктурном листе	КОД, по которому запланировано оснащение мастерской
	горнопромышленный колледж»								
Мурманская область	Государственное автономное профессиональное образовательное учреждение Мурманской области «Оленегорский горнопромышленный колледж»	Строительство	Электромонтаж	Учебно-производственное оборудование	Рабочая кабинка с характеристиками ФНЧ	10	569 800,00	Да	УИЛ - 2022-2024
Мурманская область	Государственное автономное профессиональное образовательное учреждение Мурманской области «Оленегорский горнопромышленный колледж»	Строительство	Электромонтаж	Учебно-производственное оборудование	Переносная розетка 3P+PE+N 16А	10	34 000,00	Да	УИЛ - 2022-2024
Мурманская область	Государственное автономное профессиональное образовательное учреждение Мурманской области «Оленегорский горнопромышленный колледж»	Строительство	Электромонтаж	Учебно-производственное оборудование	Розетка 2-х местная, с зазем/конт, 16А	10	9 800,00	Да	УИЛ - 2022-2024

Наименование субъекта Российской Федерации	Наименование образовательной организации	Направление создания мастерских	Наименование мастерской/компетенция	Вид оборудования*	Наименование объекта закупки	Количество, ед.	Сумма, руб.	Отметка о наличии объекта закупки в инфраструктурном листе	КОД, по которому запланировано оснащение мастерской
Мурманская область	Государственное автономное профессиональное образовательное учреждение Мурманской области «Оленегорский горнопромышленный колледж»	Строительство	Электромонтаж	Учебно-производственное оборудование	Верстак	10	359 000,00	Да	УИЛ - 2022-2024
Мурманская область	Государственное автономное профессиональное образовательное учреждение Мурманской области «Оленегорский горнопромышленный колледж»	Строительство	Электромонтаж	Учебно-производственное оборудование	Ящик для материалов (пластиковый короб)	10	11 000,00	Да	УИЛ - 2022-2024
Мурманская область	Государственное автономное профессиональное образовательное учреждение Мурманской области «Оленегорский горнопромышленный колледж»	Строительство	Электромонтаж	Учебно-производственное оборудование	Корзина для мусора	10	17 800,00	Да	УИЛ - 2022-2024
Мурманская область	Государственное автономное профессиональное образовательное учреждение Мурманской области «Оленегорский	Строительство	Электромонтаж	Учебно-производственное оборудование	Диэлектрический коврик	10	23 000,00	Да	УИЛ - 2022-2024

Наименование субъекта Российской Федерации	Наименование образовательной организации	Направление создания мастерских	Наименование мастерской/компетенция	Вид оборудования*	Наименование объекта закупки	Количество, ед.	Сумма, руб.	Отметка о наличии объекта закупки в инфраструктурном листе	КОД, по которому запланировано оснащение мастерской
	горнопромышленный колледж»								
Мурманская область	Государственное автономное профессиональное образовательное учреждение Мурманской области «Оленегорский горнопромышленный колледж»	Строительство	Электромонтаж	Учебно-производственное оборудование	Веник и совок	10	6 500,00	Да	УИЛ - 2022-2024
Мурманская область	Государственное автономное профессиональное образовательное учреждение Мурманской области «Оленегорский горнопромышленный колледж»	Строительство	Электромонтаж	Учебно-производственное оборудование	Стуло поворотное	10	125 000,00	Да	УИЛ - 2022-2024
Мурманская область	Государственное автономное профессиональное образовательное учреждение Мурманской области «Оленегорский горнопромышленный колледж»	Строительство	Электромонтаж	Учебно-производственное оборудование	Стремянка или подмости	10	58 000,00	Да	УИЛ - 2022-2024

Наименование субъекта Российской Федерации	Наименование образовательной организации	Направление создания мастерских	Наименование мастерской/компетенция	Вид оборудования*	Наименование объекта закупки	Количество, ед.	Сумма, руб.	Отметка о наличии объекта закупки в инфраструктурном листе	КОД, по которому запланировано оснащение мастерской
Мурманская область	Государственное автономное профессиональное образовательное учреждение Мурманской области «Оленегорский горнопромышленный колледж»	Строительство	Электромонтаж	Учебно-производственное оборудование	Инструментальная тележка трех ярусная открытая	10	118 900,00	Да	УИЛ - 2022-2024
Мурманская область	Государственное автономное профессиональное образовательное учреждение Мурманской области «Оленегорский горнопромышленный колледж»	Строительство	Электромонтаж	Учебно-производственное оборудование	Пояс для инструмента	10	30 000,00	Да	УИЛ - 2022-2024
Мурманская область	Государственное автономное профессиональное образовательное учреждение Мурманской области «Оленегорский горнопромышленный колледж»	Строительство	Электромонтаж	Учебно-производственное оборудование	Пассатижи	10	49 000,00	Да	УИЛ - 2022-2024
Мурманская область	Государственное автономное профессиональное образовательное учреждение Мурманской области «Оленегорский	Строительство	Электромонтаж	Учебно-производственное оборудование	Боковые кусачки	10	46 750,00	Да	УИЛ - 2022-2024

Наименование субъекта Российской Федерации	Наименование образовательной организации	Направление создания мастерских	Наименование мастерской/компетенция	Вид оборудования*	Наименование объекта закупки	Количество, ед.	Сумма, руб.	Отметка о наличии объекта закупки в инфраструктурном листе	КОД, по которому запланировано оснащение мастерской
	горнопромышленный колледж»								
Мурманская область	Государственное автономное профессиональное образовательное учреждение Мурманской области «Оленегорский горнопромышленный колледж»	Строительство	Электромонтаж	Учебно-производственное оборудование	Устройство для снятия изоляции 0,2-6мм	10	42 000,00	Да	УИЛ - 2022-2024
Мурманская область	Государственное автономное профессиональное образовательное учреждение Мурманской области «Оленегорский горнопромышленный колледж»	Строительство	Электромонтаж	Учебно-производственное оборудование	Нож для резки и зачистки кабеля с ручкой, с фиксатором	10	19 600,00	Да	УИЛ - 2022-2024
Мурманская область	Государственное автономное профессиональное образовательное учреждение Мурманской области «Оленегорский горнопромышленный колледж»	Строительство	Электромонтаж	Учебно-производственное оборудование	Набор отверток плоских, крестовых	10	32 000,00	Да	УИЛ - 2022-2024

Наименование субъекта Российской Федерации	Наименование образовательной организации	Направление создания мастерских	Наименование мастерской/компетенция	Вид оборудования*	Наименование объекта закупки	Количество, ед.	Сумма, руб.	Отметка о наличии объекта закупки в инфраструктурном листе	КОД, по которому запланировано оснащение мастерской
Мурманская область	Государственное автономное профессиональное образовательное учреждение Мурманской области «Оленегорский горнопромышленный колледж»	Строительство	Электромонтаж	Учебно-производственное оборудование	Мультиметр универсальный	10	96 000,00	Да	УИЛ - 2022-2024
Мурманская область	Государственное автономное профессиональное образовательное учреждение Мурманской области «Оленегорский горнопромышленный колледж»	Строительство	Электромонтаж	Учебно-производственное оборудование	Уровень, L= 20-40см	10	52 000,00	Да	УИЛ - 2022-2024
Мурманская область	Государственное автономное профессиональное образовательное учреждение Мурманской области «Оленегорский горнопромышленный колледж»	Строительство	Электромонтаж	Учебно-производственное оборудование	Уровень, L= 150см	10	22 000,00	Да	УИЛ - 2022-2024
Мурманская область	Государственное автономное профессиональное образовательное учреждение Мурманской области «Оленегорский	Строительство	Электромонтаж	Учебно-производственное оборудование	Молоток	10	34 000,00	Да	УИЛ - 2022-2024

Наименование субъекта Российской Федерации	Наименование образовательной организации	Направление создания мастерских	Наименование мастерской/компетенция	Вид оборудования*	Наименование объекта закупки	Количество, ед.	Сумма, руб.	Отметка о наличии объекта закупки в инфраструктурном листе	КОД, по которому запланировано оснащение мастерской
	горнопромышленный колледж»								
Мурманская область	Государственное автономное профессиональное образовательное учреждение Мурманской области «Оленегорский горнопромышленный колледж»	Строительство	Электромонтаж	Учебно-производственное оборудование	Набор бит для шуруповерта	10	19 600,00	Да	УИЛ - 2022-2024
Мурманская область	Государственное автономное профессиональное образовательное учреждение Мурманской области «Оленегорский горнопромышленный колледж»	Строительство	Электромонтаж	Учебно-производственное оборудование	Набор сверл, D= 1-10	10	75 000,00	Да	УИЛ - 2022-2024
Мурманская область	Государственное автономное профессиональное образовательное учреждение Мурманской области «Оленегорский горнопромышленный колледж»	Строительство	Электромонтаж	Учебно-производственное оборудование	Сверло для отверстий d=12-32мм	10	45 000,00	Да	УИЛ - 2022-2024

Наименование субъекта Российской Федерации	Наименование образовательной организации	Направление создания мастерских	Наименование мастерской/компетенция	Вид оборудования*	Наименование объекта закупки	Количество, ед.	Сумма, руб.	Отметка о наличии объекта закупки в инфраструктурном листе	КОД, по которому запланировано оснащение мастерской
Мурманская область	Государственное автономное профессиональное образовательное учреждение Мурманской области «Оленегорский горнопромышленный колледж»	Строительство	Электромонтаж	Учебно-производственное оборудование	Струбцина	20	11 000,00	Да	УИЛ - 2022-2024
Мурманская область	Государственное автономное профессиональное образовательное учреждение Мурманской области «Оленегорский горнопромышленный колледж»	Строительство	Электромонтаж	Учебно-производственное оборудование	Напильник плоский	10	9 800,00	Да	УИЛ - 2022-2024
Мурманская область	Государственное автономное профессиональное образовательное учреждение Мурманской области «Оленегорский горнопромышленный колледж»	Строительство	Электромонтаж	Учебно-производственное оборудование	Напильник круглый	10	9 800,00	Да	УИЛ - 2022-2024
Мурманская область	Государственное автономное профессиональное образовательное учреждение Мурманской области «Оленегорский	Строительство	Электромонтаж	Учебно-производственное оборудование	Ящик для инструмента	10	23 600,00	Да	УИЛ - 2022-2024

Наименование субъекта Российской Федерации	Наименование образовательной организации	Направление создания мастерских	Наименование мастерской/компетенция	Вид оборудования*	Наименование объекта закупки	Количество, ед.	Сумма, руб.	Отметка о наличии объекта закупки в инфраструктурном листе	КОД, по которому запланировано оснащение мастерской
	горнопромышленный колледж»								
Мурманская область	Государственное автономное профессиональное образовательное учреждение Мурманской области «Оленегорский горнопромышленный колледж»	Строительство	Электромонтаж	Учебно-производственное оборудование	Рулетка	10	2 300,00	Да	УИЛ - 2022-2024
Мурманская область	Государственное автономное профессиональное образовательное учреждение Мурманской области «Оленегорский горнопромышленный колледж»	Строительство	Электромонтаж	Учебно-производственное оборудование	Круглогубцы	10	15 050,00	Да	УИЛ - 2022-2024
Мурманская область	Государственное автономное профессиональное образовательное учреждение Мурманской области «Оленегорский горнопромышленный колледж»	Строительство	Электромонтаж	Учебно-производственное оборудование	Торцевой ключ и сменные головки	10	89 000,00	Да	УИЛ - 2022-2024

Наименование субъекта Российской Федерации	Наименование образовательной организации	Направление создания мастерских	Наименование мастерской/компетенция	Вид оборудования*	Наименование объекта закупки	Количество, ед.	Сумма, руб.	Отметка о наличии объекта закупки в инфраструктурном листе	КОД, по которому запланировано оснащение мастерской
Мурманская область	Государственное автономное профессиональное образовательное учреждение Мурманской области «Оленегорский горнопромышленный колледж»	Строительство	Электромонтаж	Учебно-производственное оборудование	Фонарик налобный	10	24 000,00	Да	УИЛ - 2022-2024
Мурманская область	Государственное автономное профессиональное образовательное учреждение Мурманской области «Оленегорский горнопромышленный колледж»	Строительство	Электромонтаж	Учебно-производственное оборудование	Угломер	10	36 000,00	Да	УИЛ - 2022-2024
Мурманская область	Государственное автономное профессиональное образовательное учреждение Мурманской области «Оленегорский горнопромышленный колледж»	Строительство	Электромонтаж	Учебно-производственное оборудование	Шуруповерт аккумуляторный	10	203 800,00	Да	УИЛ - 2022-2024
Мурманская область	Государственное автономное профессиональное образовательное учреждение Мурманской области «Оленегорский	Строительство	Электромонтаж	Учебно-производственное оборудование	Клещи обжимные 0,5-6,0 мм ²	10	140 000,00	Да	УИЛ - 2022-2024

Наименование субъекта Российской Федерации	Наименование образовательной организации	Направление создания мастерских	Наименование мастерской/компетенция	Вид оборудования*	Наименование объекта закупки	Количество, ед.	Сумма, руб.	Отметка о наличии объекта закупки в инфраструктурном листе	КОД, по которому запланировано оснащение мастерской
	горнопромышленный колледж»								
Мурманская область	Государственное автономное профессиональное образовательное учреждение Мурманской области «Оленегорский горнопромышленный колледж»	Строительство	Электромонтаж	Учебно-производственное оборудование	Кусачки арматурные (болторез)	10	172 000,00	Да	УИЛ - 2022-2024
Мурманская область	Государственное автономное профессиональное образовательное учреждение Мурманской области «Оленегорский горнопромышленный колледж»	Строительство	Электромонтаж	Учебно-производственное оборудование	Кисть малярная (для уборки стружки)	10	1 800,00	Да	УИЛ - 2022-2024
Мурманская область	Государственное автономное профессиональное образовательное учреждение Мурманской области «Оленегорский горнопромышленный колледж»	Строительство	Электромонтаж	Учебно-производственное оборудование	Пружина стальная для изгиба жестких ПВХ труб д.16мм	10	17 000,00	Да	УИЛ - 2022-2024

Наименование субъекта Российской Федерации	Наименование образовательной организации	Направление создания мастерских	Наименование мастерской/компетенция	Вид оборудования*	Наименование объекта закупки	Количество, ед.	Сумма, руб.	Отметка о наличии объекта закупки в инфраструктурном листе	КОД, по которому запланировано оснащение мастерской
Мурманская область	Государственное автономное профессиональное образовательное учреждение Мурманской области «Оленегорский горнопромышленный колледж»	Строительство	Электромонтаж	Учебно-производственное оборудование	Фен технический	10	79 000,00	Да	УИЛ - 2022-2024
Мурманская область	Государственное автономное профессиональное образовательное учреждение Мурманской области «Оленегорский горнопромышленный колледж»	Строительство	Электромонтаж	Учебно-производственное оборудование	Угольник металлический	10	9 800,00	Да	УИЛ - 2022-2024
Мурманская область	Государственное автономное профессиональное образовательное учреждение Мурманской области «Оленегорский горнопромышленный колледж»	Строительство	Электромонтаж	Учебно-производственное оборудование	Пылесос аккумуляторный	10	319 200,00	Да	УИЛ - 2022-2024
Мурманская область	Государственное автономное профессиональное образовательное учреждение Мурманской области «Оленегорский	Строительство	Электромонтаж	Учебно-производственное оборудование	Маркировочное устройство P-touch/аналог	10	337 960,00	Да	УИЛ - 2022-2024

Наименование субъекта Российской Федерации	Наименование образовательной организации	Направление создания мастерских	Наименование мастерской/компетенция	Вид оборудования*	Наименование объекта закупки	Количество, ед.	Сумма, руб.	Отметка о наличии объекта закупки в инфраструктурном листе	КОД, по которому запланировано оснащение мастерской
	горнопромышленный колледж»								
Мурманская область	Государственное автономное профессиональное образовательное учреждение Мурманской области «Оленегорский горнопромышленный колледж»	Строительство	Электромонтаж	Мебель	Рабочий стол	12	86 148,00	Да	УИЛ - 2022-2024
Мурманская область	Государственное автономное профессиональное образовательное учреждение Мурманской области «Оленегорский горнопромышленный колледж»	Строительство	Электромонтаж	Мебель	Стул жесткий на вес 100 кг	12		Да	УИЛ - 2022-2024
Мурманская область	Государственное автономное профессиональное образовательное учреждение Мурманской области «Оленегорский горнопромышленный колледж»	Строительство	Электромонтаж	Учебно-производственное оборудование	Компьютер	10	899 990,00	Да	УИЛ - 2022-2024

»